



NÁVOD K POUŽITÍ

www.elektrodesign.cz

EHR 300 Akor větrací jednotka s rekuperací tepla

PRODEJ PRAHA

Boleslavova 15, 140 00 Praha 4
tel.: 241 00 10 10-11, fax: 241 00 10 90

CENTRÁLNÍ SKLAD

Boleslavská 1420, 250 01 Stará Boleslav
tel.: 326 90 90 20, 30, fax: 326 90 90 90

Obsah

1. Všeobecné informace	3
1.1 Úvod	3
1.2 Záruka	3
1.3 Občanskoprávní odpovědnost	3
2. Informace o jednotce	4
2.1 Zdravé vnitřní prostředí a nízká spotřeba energie	4
2.2 Modely	5
2.3 Příslušenství	5
2.4 Technické parametry	5
2.5 Výkonová charakteristika	6
2.6 Úrovně nastavení otáček	6
2.7 Popis jednotky	7
2.8 Rozměry jednotky	8
2.9 Připojovací hrdla pro potrubí	9
2.10 Zpětné získávání tepla	10
2.11 Filtry	10
2.12 Ovládání	10
2.12.1 Ovládání by-passu	10
2.12.2 Ovládání protimrazové ochrany	11
2.12.3 Zanesení filtrů	11
2.13 Obsah balení	11
3. Instalace	12
3.1 Požadavky pro instalaci	12
3.2 Instalace větrací jednotky	12
3.2.1 Vyrvání otvorů pro upevnění jednotky	12
3.2.2 Montážní pozice	12
3.2.3 Vertikální montáž na stěnu	13
3.2.4 Horizontální montáž na stěnu	14
3.2.5 Podstropní montáž	15
3.2.6 Montáž na podlahu	16
3.2.7 Montáž jednotky na půdu	17
3.3 Připojení odvodu kondenzátu	17
3.4 Připojení potrubí	18
3.5 Montáž ovládacího displeje	19
4. Zapojení jednotky	20
4.1 Připojení pomocí kabelu opatřeného vidlicí (RF)	20
4.2 Připojení pomocí 5-ti drátového kabelu (standard)	20
5. Ovládání	21
5.1 Ovládání rychlosti	21
5.2 Ovladače	21
5.2.1 Základní ovladač se třemi stupni rychlosti	21
5.2.2 Bezdrátový ovladač se třemi stupni rychlosti a funkcí zvýšeného výkonu	21
5.2.3 Bezdrátový ovladač se dvěma stupni rychlosti a funkcí zvýšeného výkonu + režim AUTO	21
5.3 Čidla	22
5.4 Ovládací displej	22
5.4.1 Režim spouštění	22
5.4.2 Pohotovostní režim	23
5.4.3 Informace o stavu jednotky	23
5.4.4 Menu nastavení	24
5.4.4.1 Nastavení teploty	24
5.4.4.2 Nastavení jednotlivých rychlostí	24
5.4.4.3 Nastavení/reset signalizace zanesení filtrů	25
5.4.4.4 Připojení/odpojení bezdrátových ovladačů a čidel	25
6. Provoz	26
6.1 Připojení a odpojení bezdrátových ovladačů a čidel	26
6.1.1 Připojení bezdrátového ovladače	26
6.1.2 Připojení čidel CO ₂ , RV	27
6.1.3 Připojení čidla PIR	28
6.2 Odpojení všech bezdrátových ovladačů a čidel	29
6.3 Uvedení do provozu	29
6.3.1 Příprava na uvedení jednotky do provozu	29
6.3.2 Uvedení jednotky do provozu	29
7. Kontrola a údržba	31
7.1 Časový rozvrh údržby jednotlivých komponent jednotky	31
7.2 Kontrola, údržba a výměna filtrů	32
7.3 Reset signalizace zanesení filtrů	32
8. Chybová hlášení	33
8.1 Varování	33
8.2 Blokování	34
8.3 Uzamčení	34
8.4 Jednotlivá chybová hlášení	34
8.5 Diagnostika možných chyb	36
9. Náhradní díly	40
10. Reklamační formulář	42
11. Technická pomoc	44
12. Odstavení z provozu	44
12. Vyřazení z provozu a recyklace	44

1. VŠEOBECNÉ INFORMACE

1.1 ÚVOD

Tento manuál je určen k použití jednotky EHR 300 Akor. Jeho cílem je poskytnout co nejvíce informací pro bezpečnou instalaci, uvedení do provozu a používání tohoto zařízení. Vzhledem k tomu, že se naše výrobky neustále vyvíjejí, vyhraujeme si právo na změnu tohoto návodu bez předchozího upozornění.

1.2 ZÁRUKA

Nezaručujeme vhodnost použití přístrojů pro zvláštní účely, určení vhodnosti je plně v kompetenci zákazníka a projektanta. Záruka na přístroje je dle platných právních předpisů. Záruka platí pouze v případě dodržení všech pokynů pro montáž a údržbu, včetně provedení ochrany. Záruka se vztahuje na výrobní vady, vady materiálu nebo závady funkce přístroje.

Záruka se nevztahuje za vady vzniklé:

- nevhodným použitím a projektem
- nesprávnou manipulací (nevztahuje se na mechanické poškození)
- při dopravě (náhrada za poškození vzniklé při dopravě je nutno uplatňovat u přepravce)
- chybnou montáží, nesprávným elektrickým zapojením nebo jištěním
- nesprávnou obsluhou
- neodborným zásahem do přístroje
- demontáží přístroje
- použitím v nevhodných podmínkách nebo nevhodným způsobem
- opotřebením způsobeným běžným používáním
- zásahem třetí osoby
- vlivem živelní pohromy

Při uplatnění záruky je nutno předložit protokol, který obsahuje:

- údaje o reklamující firmě
- datum a číslo prodejního dokladu
- přesnou specifikaci závady
- schéma zapojení a údaje o jištění
- při spuštění zařízení naměřené hodnoty
 - napětí
 - proudu
 - teploty vzduchu

Záruční oprava se provádí zásadně na rozhodnutí firmy ELEKTRODESIGN ventilátory spol. s r.o. v servisu firmy nebo v místě instalace. Způsob odstranění závady je výhradně na rozhodnutí servisu firmy ELEKTRODESIGN ventilátory spol. s r.o. Reklamující strana obdrží písemné vyjádření o výsledku reklamace. V případě neoprávněné reklamace hradí veškeré náklady na její provedení reklamující strana.

Záruční podmínky

Zařízení musí být namontováno odbornou montážní vzduchotechnickou firmou. Elektrické zapojení musí být provedeno odbornou elektrotechnickou firmou. Instalace a umístění zařízení musí být bezpodmínečně provedeny v souladu s ČSN 33 2000-4-42 (IEC 364-4-42). Na zařízení musí být provedena výchozí revize elektro dle ČSN 33 1500. Zařízení musí být zaregulováno na projektované vzduchotechnické parametry. Při spuštění zařízení je nutno změřit výše uvedené hodnoty a o měření pořídit záznam, potvrzený firmou uvádějící zařízení do provozu. V případě reklamace zařízení je nutno spolu s reklamačním protokolem předložit záznam vpředu uvedených parametrů z uvedení do provozu spolu s výchozí revizí, kterou provozovatel pořízuje v rámci zprovoznění a údržby elektroinstalace.

Po dobu provozování je nutno provádět pravidelné revize elektrického zařízení ve lhůtách dle ČSN 33 1500 a kontroly, údržbu a čištění vzduchotechnického zařízení. O údržbě a servisu zařízení je nutné vést „Knihu údržby a revizí“, za kterou zodpovídá provozovatel zařízení.

Při převzetí zařízení a jeho vybalení z přepravního obalu je zákazník povinen provést následující kontrolní úkony. Je třeba zkontrolovat neporušenost zařízení, dále zda dodané zařízení přesně souhlasí s objednaným zařízením. Je nutno vždy zkontrolovat, zda štítkové a identifikační údaje na přepravním obalu, zařízení, či motoru odpovídají projektovaným a objednaným parametrům. Vzhledem k trvalému technickému vývoji zařízení a změnám technických parametrů, které si výrobce vyhrazuje, a dále k časovému odstupu projektu od realizace vlastního prodeje nelze vyloučit zásadní rozdíly v parametrech zařízení k datu prodeje. O takových změnách je zákazník povinen se informovat u výrobce nebo dodavatele před objednaním zboží. Na pozdější reklamace nemůže být brán zřetel.

1.3 BEZPEČNOSTNÍ PŘEDPISY

Dodržením tohoto návodu by nemělo vzniknout žádné riziko týkající se bezpečnosti, zdraví a životního prostředí v souladu se směrnicemi ES (s označením CE). Totéž platí pro ostatní výrobky použité v zařízení nebo při instalaci. Následující upozornění považujte za důležité:

- Dodržujte bezpečnostní pokyny, aby nedošlo ke škodám na zařízení či k poškození zdraví osob.
- Technické informace uvedené v tomto návodu nesmějí být měněny.
- Je zakázáno zasahovat do motoru zařízení.
- Motory zařízení musejí být připojeny do jednofázové elektrické sítě střídavého napětí 230 V / 50 Hz.
- Aby zařízení vyhovovalo směrnicím ES, musí být zařízení připojeno k elektrické síti v souladu s platnými předpisy.

- Zařízení musí být nainstalováno takovým způsobem, aby za běžných provozních podmínek nemohlo dojít ke kontaktu s jakoukoliv pohyblivou částí a/nebo částí pod napětím.
- Zařízení vyhovuje platným předpisům pro provoz elektrických zařízení.
- Před jakýmkoliv zásahem do zařízení je nutné jej vždy odpojit od napájení.
- Při manipulaci či údržbě zařízení je nutné používat vhodné nástroje.
- Zařízení musí být používáno pouze pro účely, pro které je určeno.
- Tento spotřebič nesmí používat děti mladší než 8 let a osoby se sníženými fyzickými, smyslovými nebo mentálními schopnostmi nebo nedostatkem zkušeností a znalostí, pokud nejsou pod dozorem zodpovědné osoby nebo pokud nebyly dostatečně poučeny o bezpečném používání zařízení a u nichž nemůže dojít k pochopení rizik s tím spojených. Uživatel musí zajistit, aby si se zařízením nehrály děti. Čištění a údržbu zařízení nesmí provádět děti bez dozoru.

2. INFORMACE O JEDNOTCE

2.1 ZDRAVÉ VNITŘNÍ PROSTŘEDÍ A NÍZKÁ SPOTŘEBA ENERGIE

Příjemnému a zdravému klimatu uvnitř budov je věnována stále větší pozornost. Zároveň s tím je v současné době vyvíjen tlak na úsporu energie. Následkem zvyšování těsnosti budov sice dochází k výrazným úsporám energie, avšak na druhou stranu je tak činěno na úkor vnitřního klimatu. Vlivem vysoké těsnosti budovy je znemožněn přísun čerstvého vzduchu z okolního prostředí, což má na následek zcela nevyhovující kvalitu vzduchu (koncentrace CO₂, vlhkost, prach, ...) uvnitř budovy a vznik plísní.

Zajištění vhodného vnitřního prostředí lze dosáhnout několika způsoby, avšak zdaleka neekonomičtější metodou je metoda zpětného získávání tepla. Právě do této skupiny spadá větrací jednotka se zpětným získáváním tepla EHR 300 Akor společnosti Elektrodesign ventilátory spol. s r.o.

Konstrukce jednotky se vyznačuje širokým spektrem možných montážních poloh. Teplotní výměník s vysokou účinností zaručuje maximální možné využití teploty odpadního vzduchu. Pohon obstarává úsporný EC motor, na kterém jsou upevněna dvě oběžná kola, první pro sání a druhé pro výtlač.

Díky vysokému výkonu je jednotka schopna odvětrávat několik místností v budově zároveň. Znehodnocený vzduch z užitkových místností (koupelna, toaleta, kuchyň) je odsáván a odváděn ven z budovy. Naopak do obytných místností, jako například obývací pokoj, dětský pokoj atd., je přiváděn čerstvý venkovní vzduch.

Pro zajištění co nejefektivnější distribuce čerstvého vzduchu je k dispozici široké spektrum příslušenství, jako jsou například mřížky, výústky a další.

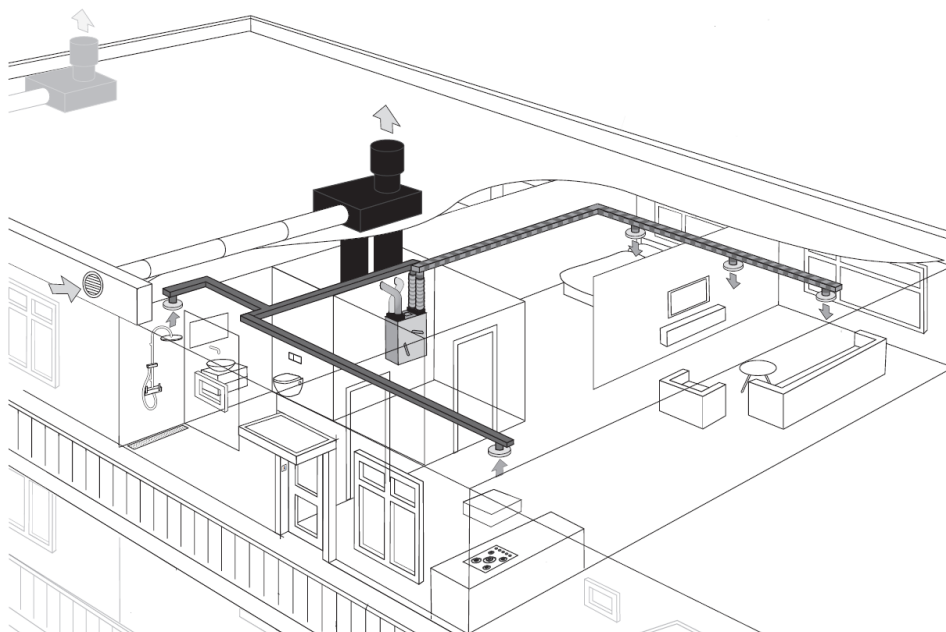

příklad distribuce čerstvého vzduchu pomocí jednotky EHR 300 Akor

2.2 MODELY

Jednotka EHR 300 Akor je dodávána ve dvou základních provedeních EHR 300 Akor standard a EHR 300 Akor RF. EHR Akor standard je vybaven přípojovacím 5-žilovým kabelem, EHR Akor RF je vybaven přípojovacím kabelem zakončeným vidlicí. Obě varianty umožňují použití bezdrátového ovladače.

2.3 PŘÍSLUŠENSTVÍ

Jednotku EHR 300 Akor lze vybavit širokým portfoliem čidel a ovladačů, které jsou volitelně dodávány k jednotce. Standardní součástí jednotky je displej, jehož pozici lze měnit v závislosti na montážní poloze jednotky.

Základní modely čidel a ovladačů, které lze připojit k jednotce:

- bezdrátový ovladač s třemi stupni rychlosti a funkcí zvýšeného výkonu (BOOST)
- bezdrátový ovladač s dvěma stupni rychlosti a funkcí zvýšeného výkonu (BOOST) s možností připojení čidel (režim AUTO)
- základní ovladač s třemi stupni rychlosti, připojení k jednotce pomocí kabelu
- RFT-CO₂ – bezdrátové čidlo CO₂, napájení 230 V
- ovládací displej dodávaný společně s jednotkou
- RFT-RV – bezdrátové čidlo vlhkosti, napájení pomocí baterie
- RF-PIR – bezdrátové čidlo pohybu, napájení pomocí baterie

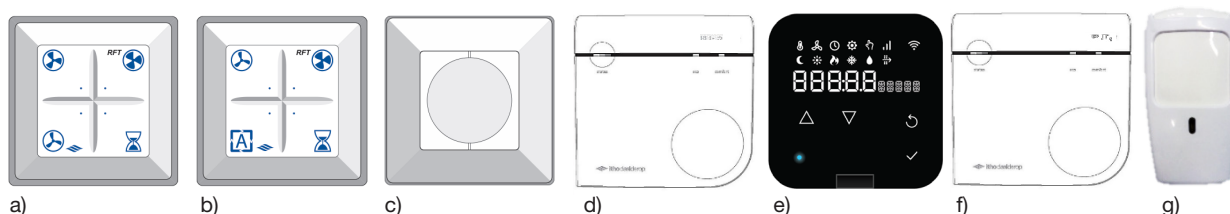

2.4 TECHNICKÉ PARAMETRY

popis	symbol	jednotka	EHR 300 Akor	
			standard	RF
rozměry a hmotnost				
rozměry [V × Š × D]	-	mm	1036 x 665 x 400	
hmotnost	-	kg	35	
připojení				
připojení na vrchní straně jednotky	-	mm	4 x Ø 150/160	
připojení na spodní straně jednotky	-	mm	2 x Ø 150/160 (výtlač a sání z místnosti)	
připojení protimrazové ochrany	-	mm	Ø 80	
připojení odvodu kondenzátu	-	mm	Ø 14	
obecné				
displej	-	-	lze upevnit z obou stran, lze otáčet o 90°	
třída filtrace	-	-	standard G3 (ISO COARSE 45%), volitelné G4 nebo F7	
ovládání by-passu	-	-	integrovaná automatická regulace	
ovládání protimrazové ochrany	-	-	integrovaná automatická regulace	
RF vysílač / přijímač	-	-	dosah v prostoru bez překážek 30 m, 868 Hz	
napájení	-	-	~ 230 V / 50 Hz	
přípojovací kabel	-	-	5-ti drátový	zakončený vidlicí
technické parametry				
termická účinnost	η_t	%	97	
maximální výkon	P	W	102	

2.5 VÝKONOVÁ CHARAKTERISTIKA

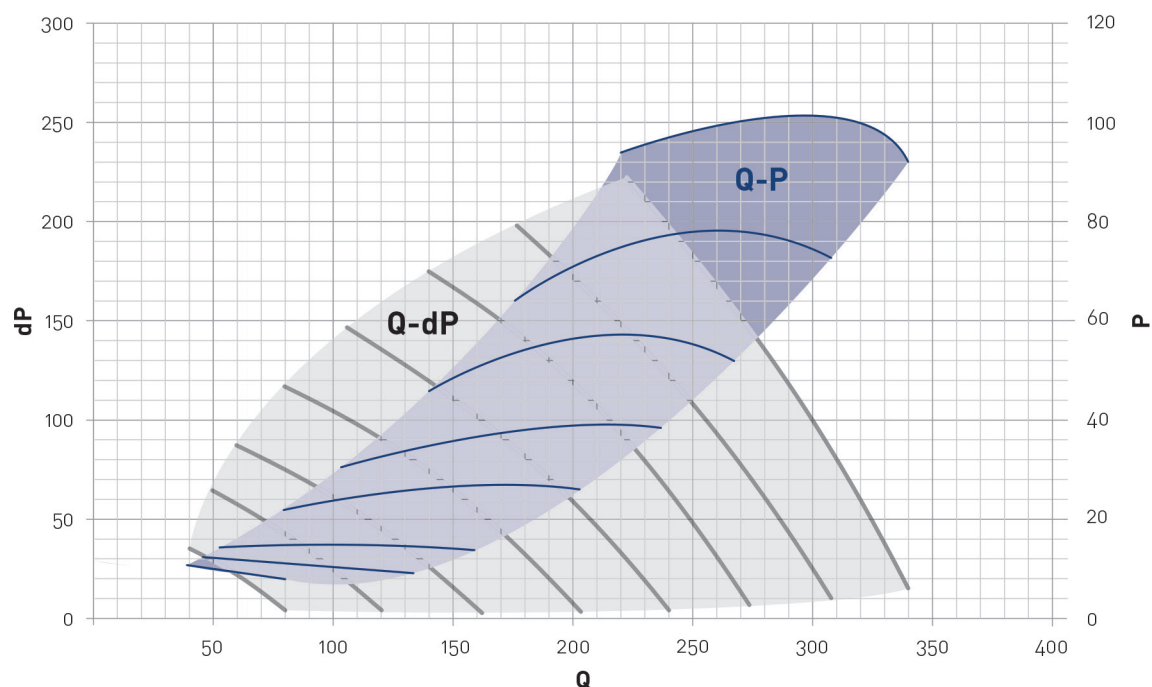

veličina	zkratka	jednotka
průtok	Q	[m³/h]
tlak	dP	[Pa]
výkon	P	[W]

2.6 ÚROVNĚ NASTAVENÍ OTÁČEK

nastavení otáček		otáčky [min ⁻¹]	tlak [Pa]	průtok [m³/h]	výkon [m³/h]	akustický tlak do okolí [dB(A)]	akustický tlak na sání [dB(A)]	akustický tlak na výtlaku [dB(A)]
Úroveň 1, nízká rychlost, kroky po 50 ot./min.	minimální otáčky	700	5	80	7,6	27,7	35,2	33,4
	tovární nastavení	800	6	100	8,0	26,3	36,2	41,1
	maximální otáčky	1100	27	140	15,6	37,7	42,3	40,6
Úroveň 2, střední rychlost, kroky po 0,5 %	minimální otáčky	1120	40	160	16,3	37,4	42,3	39,8
	tovární nastavení	1260	43	160	22,7	41,2	44,9	42,8
	ecodesign otáčky	1526	50	210	39,8	47,0	49,5	49,8
	maximální otáčky	1680	55	239	53,2	50,0	52,2	54,7
Úroveň 3, vysoká rychlost, kroky po 50 ot./min.	minimální otáčky	1700	59	240	54,9	50,2	52,2	54,2
	tovární nastavení	1900	92	260	75,6	52,7	54,9	63,2
	maximální otáčky	2100	100	300	102,1	55,5	58,4	58,6
	maximální otáčky	2100	150	268	99,9	53,8	57,3	44,9

2.7 POPIS JEDNOTKY

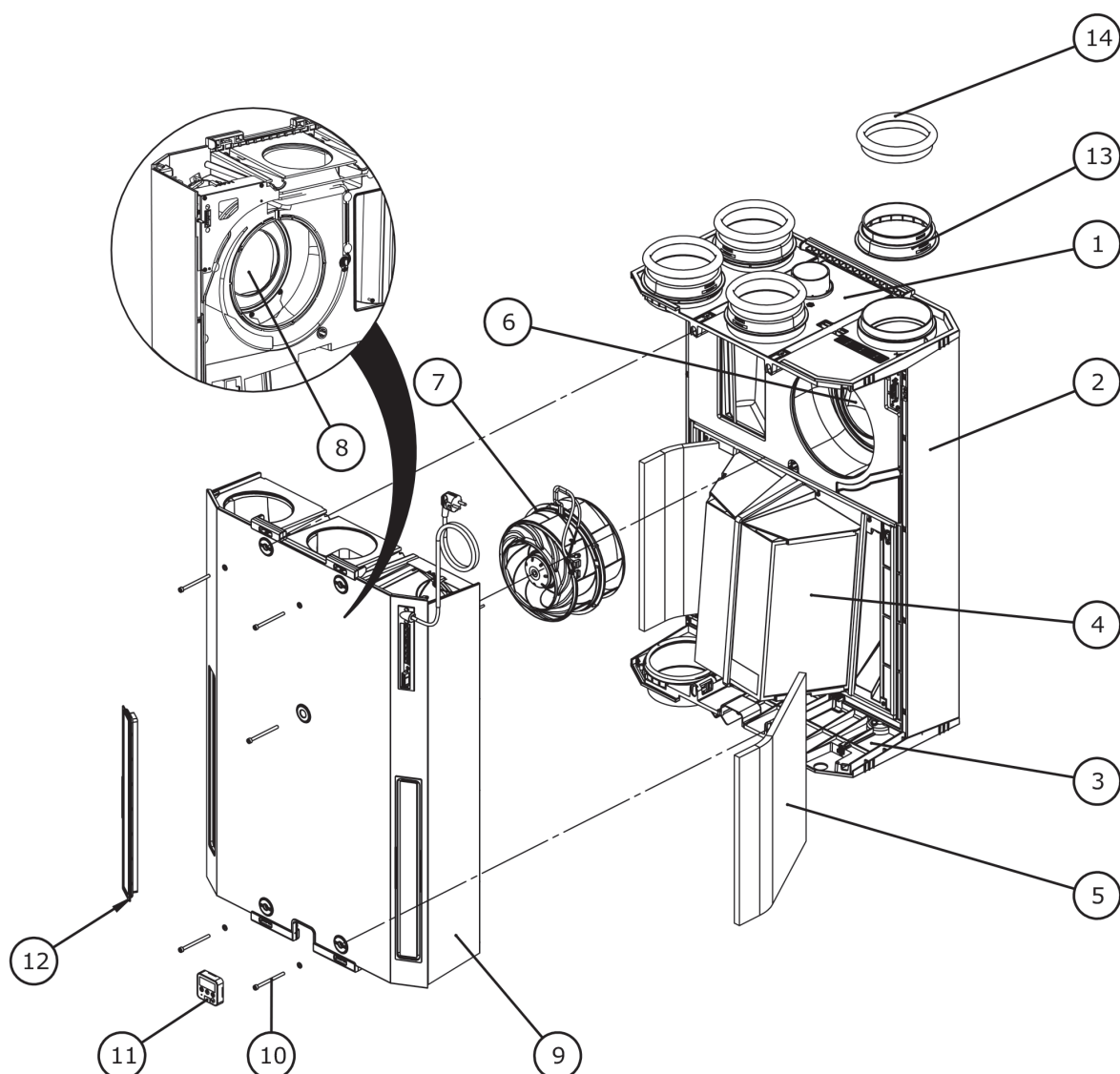

1. vrchní deska s hrdly pro připojení potrubí
2. skříň (část s tepelným výměníkem)
3. spodní deska s hrdly pro připojení potrubí
4. tepelný výměník
5. filtry
6. ventil protimrazové ochrany (modrý)
7. modul s ventilátorem
8. ventil by-passu (červený)
9. skříň (část s ventilátorem)
10. šrouby s podložkami
11. ovládací displej
12. kryt filtrů
13. hrdlo pro připojení potrubí
14. těsnicí kroužek

2.8. ROZMĚRY JEDNOTKY

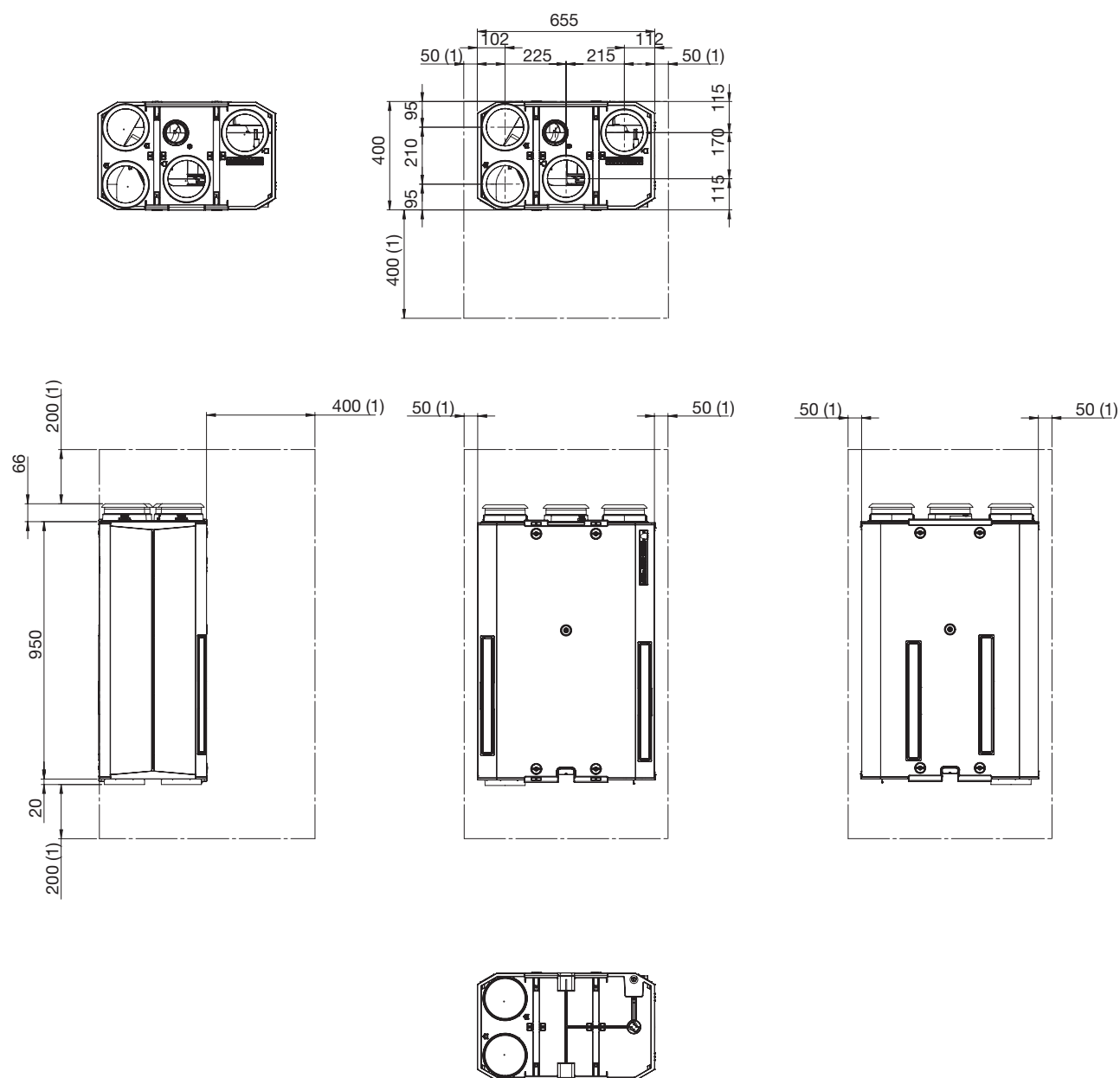

2.9 PŘIPOJOVACÍ HRDLA PRO POTRUBÍ

Při instalaci jednotky je nutné dbát na správné připojení jednotlivých hrdel.



Sání čerstvého vzduchu:

Na hrdlo připevněte potrubí pro sání čerstvého venkovního vzduchu. Potrubí pro sání čerstvého vzduchu (vedené zdí nebo střechou) se musí umístit v dostatečné vzdálenosti od jakékoliv zóny s vysokou prašností (stromy, kouř ze spalovacích zařízení, silnice, ...).



Potrubí musí být hermetické a musí být tepelně izolované, aby se zabránilo kondenzaci uvnitř i vně.



Výtlak čerstvého vzduchu do místnosti:

Na hrdlo připevněte potrubí pro přívod čerstvého ohřátého vzduchu do obytných prostor. Aby nedocházelo k teplotním ztrátám, doporučujeme použít izolované potrubí pro vedení ohřátého vzduchu.



Sání odpadního vzduchu z domu:

Na hrdlo připevněte potrubí pro odtah vzduchu z obytných prostor. Aby nedocházelo k teplotním ztrátám, doporučujeme použít izolované potrubí pro vedení ohřátého vzduchu.



Výtlak odpadního vzduchu do venkovního prostoru:

Na hrdlo připevněte potrubí pro odvod odpadního vzduchu ven z domu.



Hrdlo protimrazové ochrany

Tímto hrdlem je do jednotky nasáván vnitřní teplý vzduch a tím je zabráněno zamrznutí. Standardně je teplý vzduch nasáván z místnosti, kde je jednotka umístěna. Na hrdlo protimrazové ochrany lze připojit potrubí o průměru 80 mm (v případě, kdy teplota v místnosti, ve které je jednotka instalována, klesá pod 0 °C). Potrubí je potřeba vyvést do místnosti s vyšší teplotou, mělo by být hermetické a tepelně izolované.

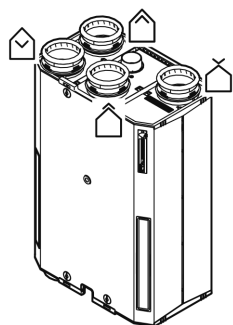

vertikální montáž, standardní

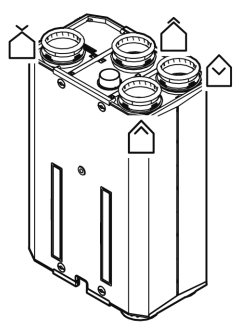

vertikální montáž, obrácená

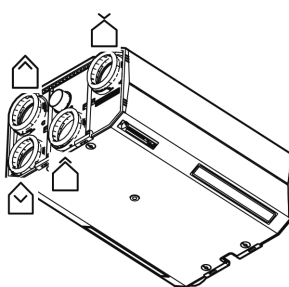

stropní montáž

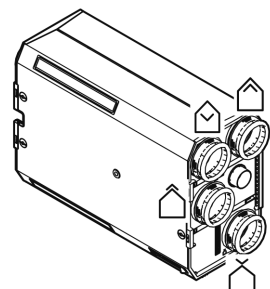

horizontální montáž, standardní

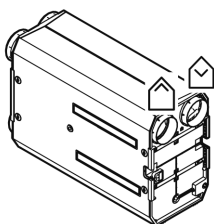

horizontální montáž, obrácená

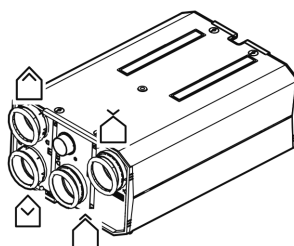

podlahová montáž

2.10 ZPĚTNÉ ZÍSKÁVÁNÍ TEPLA

Před tím, než se čerstvý vzduch z okolního prostředí dostane do obytných prostor, projde přes filtry a dále přes tepelný výměník, kde je mu předáno teplo odváděného odpadního vzduchu. Takto upravený vzduch je distribuován do obytných prostor. Samotná účinnost tepelné výměny je 97 %.



Pro zajištění příjemného prostředí je jednotka vybavena předehřevem vzduchu (užití hlavně v zimním období). Tento dodatečný ohřev slouží pouze k úpravě vzduchu a nelze ho používat pro vytápění budovy.

2.11 FILTRY

Větrací jednotka EHR 300 Akor je vybavena dvěma filtry, na sání čerstvého vzduchu a na výtlačku odpadního vzduchu. Díky tomu je zajištěna čistota vzduchu uvnitř obytných prostor a zároveň je chráněn tepelný výměník před znečištěním a poškozením.

– G3 (ISO coarse 45%) filtr

Filtr standardně dodávaný s jednotkou. Stupeň filtrace G3 (ISO coarse 45%) zajišťuje filtraci hrubých nečistot. Tento typ filtru je doporučeno používat bezprostředně po dokončení hrubé stavby, kdy ještě v budově probíhají dokončovací práce. Po dokončení této etapy a před nastěhováním obyvatel je doporučeno tento filtr vyměnit za účinnější model G4 nebo F7.

– G4 filtr

Tento filtr slouží k filtraci větších znečišťujících částic ve vzduchu.

– F7 filtr

Tento filtr slouží pro filtraci malých částic jako je například pyl nebo jemný prach. Tento filtr je vhodné používat na větví potrubí, kterou je do místnosti přiváděn čerstvý vzduch. Obzvláště vhodné je pak použití pro obytné prostory, ve kterých se pohybují osoby alergické na tyto nečistoty.

Časem dochází ke znečištění filtrů, což má za následek zvýšení tlakové ztráty a následné snížení intenzity větrání. Proto je velmi důležitá pravidelná výměna filtrů, na což jednotka sama uživatele upozorní.



Pravidelně kontrolujte signalizaci zanesení filtrů.

2.12 OVLÁDÁNÍ

2.12.1 OVLÁDÁNÍ BY-PASSU

By-pass zabudovaný v jednotce slouží ke zvýšení efektivity větrání v letním období. Při otevření by-passu neprochází odpadní vzduch přes tepelný výměník a díky tomu není přiváděn čerstvý vzduch ohříván. By-pass umožňuje v letním období, kdy je mimo budovu nižší teplota než uvnitř, přes noc ochladit obytné prostory (volné chlazení).

Klapka by-passu je umístěna na odpadní větví. Klapka by-passu se může natáčet v rozmezí 0–90°. Hlavní předností tohoto řešení je možnost plynulé regulace množství vzduchu, který prochází by-passem. Díky tomu lze kontrolovat teplotu vzduchu v místnosti. Pokud není by-pass otevřen na 100 %, tepelným výměníkem stále prochází určitá část přiváděného vzduchu. Prakticky to znamená, že tepelným výměníkem prochází například 30 % z celkového množství přiváděného vzduchu a zbývajících 70 % prochází přes by-pass. By-pass je v letním období řízen automaticky na základě teplot uvnitř a vně budovy.

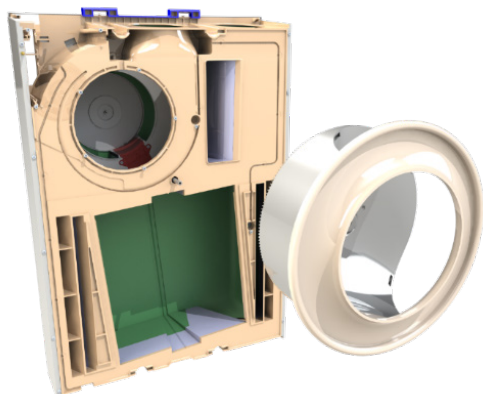

klapka by-passu



By-pass neplní funkci klimatizace nebo jakéhokoli jiného chladicího zařízení, pouze umožňuje vychlazení objektu přes noc.

2.12.2 OVLÁDÁNÍ PROTIMRAZOVÉ OCHRANY

Protimrazová ochrana je instalována za účelem ochrany tepelného výměníku před zamrznutím v zimním období roku a následnému narušení správné funkce jednotky. Protimrazová ochrana je ovládána automaticky na základě venkovní teploty vzduchu, v případě poklesu teploty pod 1 °C dojde k automatickému zapnutí protimrazové ochrany. Princip činnosti je následující:

- Jednotka monitoruje venkovní teplotu.
- V případě poklesu teploty pod 1 °C dojde k automatickému zapnutí protimrazové ochrany.
- Max. 30 % směšování s vnitřním vzduchem.
- V případě dalšího poklesu teploty dojde ke snížení intenzity větrání po dobu následujících 24 hodin.
- Po opětovném zvýšení teploty nad 1 °C dojde k přepnutí jednotky do normálního režimu.
- Protimrazová ochrana funguje spolehlivě do -7 °C .
- Pro dlouhodobě nižší teploty než -7 °C je nutná instalace předehřevu nebo jiné vhodné opatření.

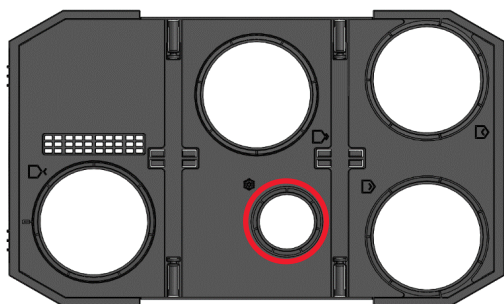

hrdlo protimrazové ochrany



Hrdlo protimrazové ochrany musí být vždy přístupné a za žádných okolností na něj nesmí být pokládány předměty, která by bránila jeho správné funkci.

2.12.3 ZANESENÍ FILTRŮ

Jednotka uživatele automaticky upozorní v případě nutnosti výměny filtrů. Na ovládacím displeji se 3 měsíce od poslední výměny objeví upozornění. V případě, že je filtr znečištěn, je nezbytné jeho výměnu neprodleně provést, v opačném případě může dojít k narušení správné funkce jednotky.



Všechny filtry v systému by měly být pravidelně kontrolovány a dle potřeby měněny. Toto se netýká pouze filtrů zabudovaných v jednotce EHR 300 Akor, ale i filtrů na výstupu z potrubí (filtr v mřížce atd.).

2.13 OBSAH BALENÍ

Na všechny komponenty se vztahuje záruka, a proto při obdržení jednotky pečlivě zkontrolujte obsah balení.

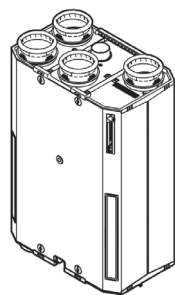

a)



b)

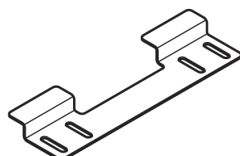

c)

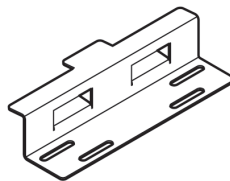

d)



e)

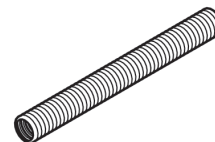

f)

Obsah balení:

- a) 1 x jednotka EHR 300 Akor
- b) 1 x návod
- c) 1 x montážní konzola
- d) 1 x montážní konzola
- e) 1 x ovládací displej
- f) 1 x hadice pro odvod kondenzátu

3. INSTALACE

3.1 POŽADAVKY PRO INSTALACI



Pro zabránění kondenzaci uvnitř jednotky je nutné, aby bylo potrubí na výtlačku odpadního vzduchu a na sání čerstvého vzduchu hermeticky a tepelně izolované.

Z důvodů šíření nižší hladiny hluku do okolního prostředí by měla být jednotka instalována v uzavřeném prostoru. Jednotka nesmí být instalována v prostředí, kde klesá teplota pod 0 °C. Pro napájení jednotky slouží standardní zásuvka 230 V / 50 HZ (Europlug nebo Perilex). Délka kabelu je dva metry a proto je vhodné jednotku umístit co nejbližší k zásuvce a zároveň v blízkosti odpadního potrubí pro připojení odvodu kondenzátu. V případě montáže na stěnu, podlahu nebo pod strop musí být povrch schopen unést zátěž minimálně 200 kg/m². Při montáži jednotky se ujistěte, že v okolí jednotky je dostatek prostoru pro případné opravy či údržbu zařízení.



Pro snížení hlučnosti je doporučeno na přívodu/odvodu vzduchu z místností umístit tlumiče hluku.

3.2 INSTALACE VĚTRACÍ JEDNOTKY

3.2.1 VYVRTÁNÍ OTVORŮ PRO UPEVNĚNÍ JEDNOTKY

Jako šablonu pro vyvrtání otvorů lze použít část krabice, ve které je jednotka dodávána. Na levé straně krabice jsou naznačeny otvory. Dle této šablony lze předvrtat otvory pro upevnění jednotky na zeď nebo pod strop a to jak v horizontální, tak i vertikální poloze. Před tím, než začnete vrtat, je doporučeno přeměřit rozteče otvorů.

3.2.2 MONTÁŽNÍ POZICE

Jednotka umožňuje montáž na podlahu, stěnu nebo pod strop a to jak v horizontální, tak i vertikální poloze.

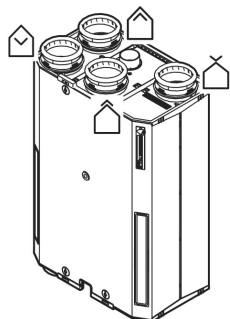

a)

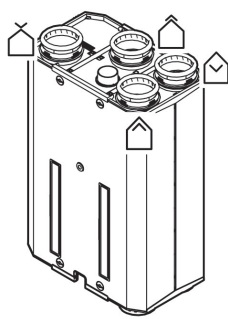

b)

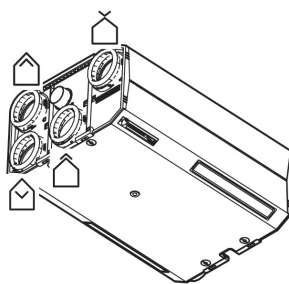

c)

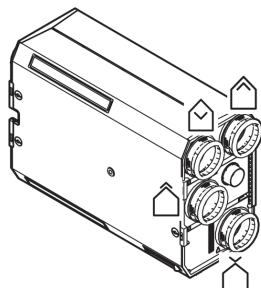

d)

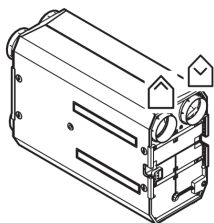

e)

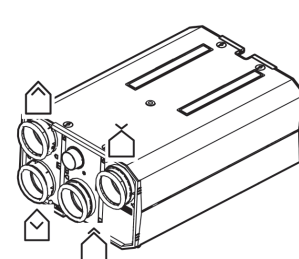

f)

montážní pozice jednotky

- a) vertikální montáž standardní
- b) vertikální montáž obrácená
- c) stropní montáž
- d) horizontální montáž standardní
- e) horizontální montáž obrácená
- f) podlahová montáž

3.2.3 VERTIKÁLNÍ MONTÁŽ NA STĚNU

Jednotka může být vertikálně upevněna na stěnu. Pro tento typ montáže existují dvě varianty, buď varianta se standardními pozicemi hrdel, nebo s obrácenými hrdly.

- Vyvrtejte čtyři otvory ve stěně (pro každou konzolu dva). Při vrtání lze použít šablonu, která je popsána v podkapitole 3.2.1.
- Upevněte ke stěně obě konzoly. Ujistěte se, že jsou obě konzoly ve vodorovné poloze (šrouby a hmoždinky nejsou součástí dodávky).



Vrchní konzolu neutahujte, ponechte šrouby nedotažené tak, aby bylo možné s konzolou na zdi pohybovat nahoru a dolů.

- Pomocí spodní konzoly upevněte jednotku ke zdi.

Po zatlačení vrchní konzoly směrem nahoru ❶ bude moci jednotka „dosednout“ na zeď. ❷

- Po tom, co je jednotka upevněna na spodní konzolu a zadní stranou se opírá o stěnu, stlačte vrchní konzolu směrem dolů. ❸ Následně bude jednotka upevněna z obou stran a stačí ji již pouze zajistit utažením šroubů vrchní konzoly.

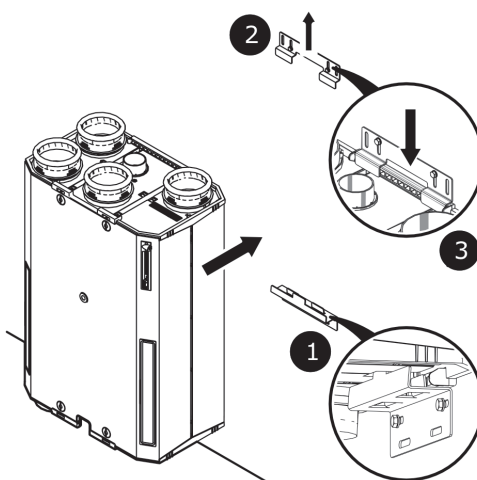
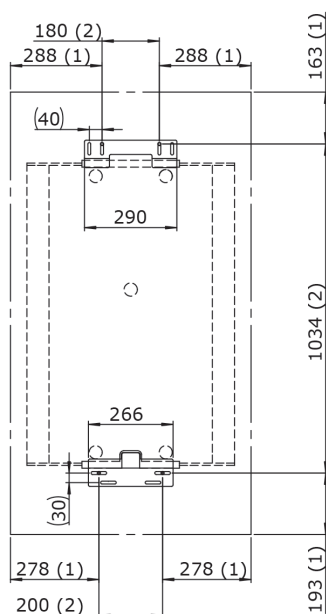

vertikální montáž - rozměry

postup upevnění jednotky na zeď

montážní konzola

- Minimální nutné volné místo v okolí jednotky.
- Rozeč otvorů.

3.2.4 HORIZONTÁLNÍ MONTÁŽ NA STĚNU

- Vyvrtejte čtyři otvory ve stěně (pro každou konzolu dva). Při vrtání lze použít šablonu, která je popsána v podkapitole 3.2.1.
- Upevněte ke stěně obě konzoly. Ujistěte se, že jsou obě konzoly ve svislé poloze (šrouby a hmoždinky nejsou součástí dodávky).



Pravou konzolu neutahujte, ponechte šrouby nedotažené tak, aby bylo možné s konzolou na zdi pohybovat doleva a doprava.

- Pomocí levé konzoly upevněte jednotku ke zdi. **1**
Po zatlačení pravé konzoly směrem doprava bude moci jednotka dosednout na zeď. **2**
- Poté, co je jednotka upevněna na levou konzolu a zadní stranou se opírá o stěnu, přitlačte pravou konzolu směrem k jednotce. **3** Jednotka tak bude upevněna z obou stran a stačí ji již pouze zajistit utažením šroubů pravé konzoly.

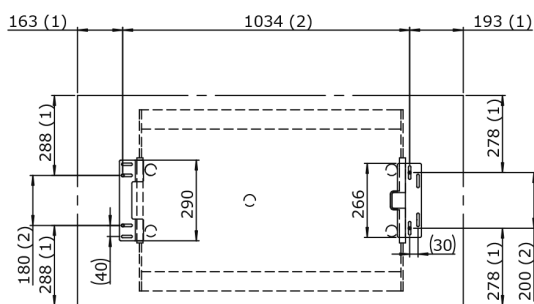

horizontální montáž - rozměry

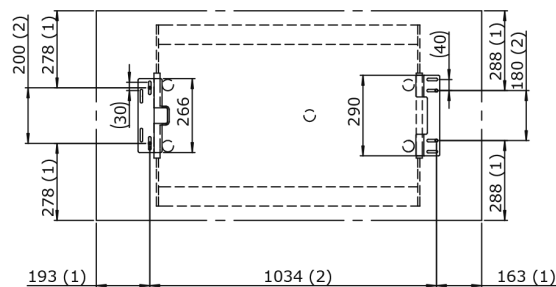

horizontální montáž (obrácená) - rozměry

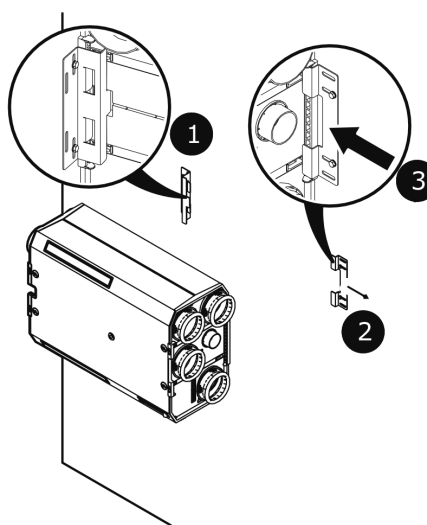

postup upevnění jednotky na zeď

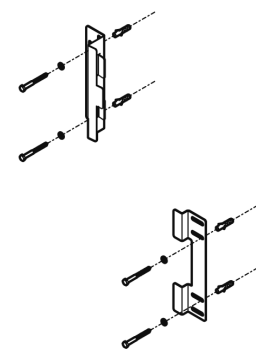

montážní konzola

- 1) Minimální manipulační prostor v okolí jednotky.
- 2) Rozteč otvorů.

3.2.5 PODSTROPNÍ MONTÁŽ



V případě podstropní montáže je nutné, aby byla jednotka instalována se sklonem alespoň 5°. Toto opatření zajišťuje správný odvod kondenzátu mimo jednotku (roh, ve kterém se nachází výpusť pro odvod kondenzátu, musí být níže než protilehlý roh). Hadice pro odvod kondenzátu musí být taktéž instalována se sklonem alespoň 5°.

- a) Vyrvejte čtyři otvory ve stropě (pro každou konzolu dva). Při vrtání lze použít šablonu, která je popsána v podkapitole 3.2.1.
- b) Upevněte ke stěně obě konzoly. Ujistěte se, že jsou obě konzoly ve vodorovné poloze (šrouby a hmoždinky nejsou součástí dodávky).



Vyšší konzolu neutahujte, ponechte šrouby nedotažené tak, aby bylo možné s konzolou na stropě pohybovat doprava a doleva.

- c) Pomocí nižší konzoly upevněte jednotku ke stropu. **1**
- Po zatlačení vyšší konzoly směrem od jednotky bude moci jednotka dosednout na strop. **2**
- d) Poté, co je jednotka upevněna na nižší konzole, přitlačte vyšší konzolu směrem k jednotce. **3** Poté bude jednotka upevněna z obou stran a stačí ji již pouze zajistit utažením šroubů vyšší konzoly.

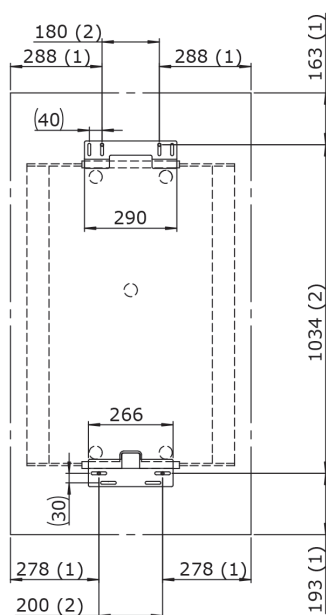

podstropní montáž - rozměry

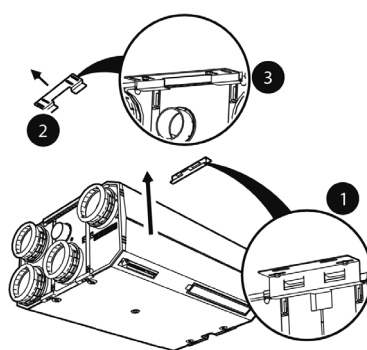

postup upevnění jednotky na strop

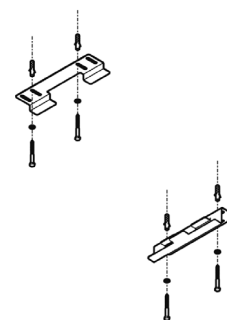

montážní konzola

- 1) Minimální manipulační prostor v okolí jednotky.
- 2) Rozteč otvorů.

3.2.6 MONTÁŽ NA PODLAHU



V případě podlahové montáže je nutné, aby byla jednotka instalována se sklonem alespoň 5°. Toto opatření zajišťuje správný odvod kondenzátu mimo jednotku (roh, ve kterém se nachází výpusť pro odvod kondenzátu, musí být níže než protilehlý roh). Hadice pro odvod kondenzátu musí být taktéž instalována se sklonem alespoň 5°.

- a) Vyrvejte v podlaze čtyři otvory (pro každou konzolu dva). Při vrtání lze použít šablonu, která je popsána v podkapitole 3.2.1.
- b) Upevněte k podlaze obě konzoly. Ujistěte se, že jsou obě konzoly ve vodorovné poloze (šrouby a hmoždinky nejsou součástí dodávky).



Vyšší konzolu neutahujte, ponechte šrouby nedotažené tak, aby bylo možné s konzolou na podlaze pohybovat doprava a doleva.

- c) Pomocí nižší konzoly upevněte jednotku k podlaze. ❶
Po zatlačení vyšší konzoly směrem od jednotky bude moci jednotka dosednout na podlahu. ❷
- d) Poté, co je jednotka upevněna na nižší konzole a zadní stranou se opírá o podlahu, přitlačte vyšší konzolu směrem k jednotce. ❸ Poté bude jednotka upevněna z obou stran a stačí ji již pouze zajistit utažením šroubů vyšší konzoly.

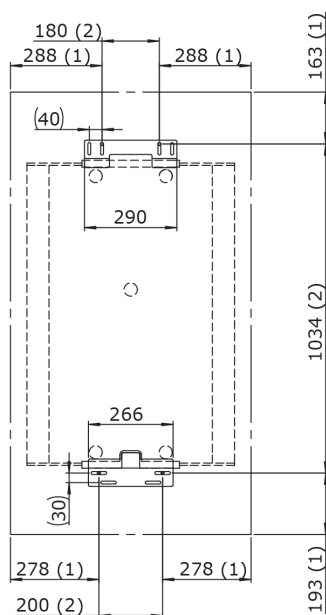

montáž na podlahu - rozměry

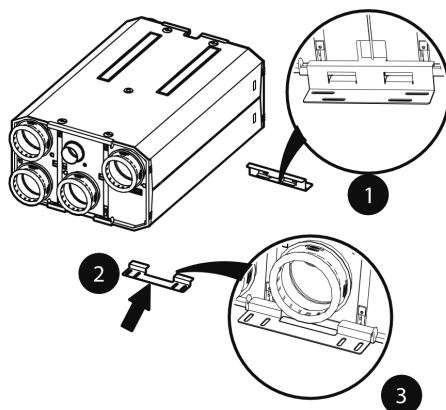

postup upevnění jednotky na podlahu

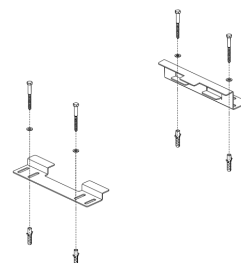

montážní konzola

- 1) Minimální manipulační otvor v okolí jednotky.
- 2) Rozteč otvorů.

3.2.7 MONTÁŽ JEDNOTKY V PŮDNÍCH PROSTORECH

Speciálním případem umístění jednotky je montáž v půdních prostorech. U šikmých střech vzniká na bocích prostoru velké množství „hluchého“ místa, které lze všeobecně využít jako úložný prostor. S jednotkou je dodávána speciální konzola umožňující montáž v půdních prostorech. Výhodou tohoto typu montáže je úspora místa v užívaném prostoru.

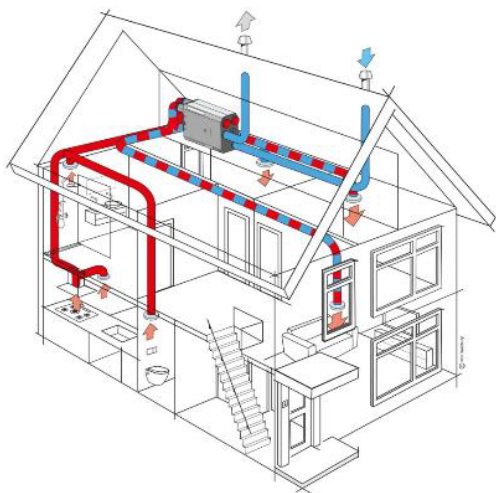

montáž jednotky v půdním prostoru



montážní konzola

3.3 PŘIPOJENÍ ODVODU KONDENZÁTU



Hadice pro odvod kondenzátu musí být instalována se sklonem, v opačném případě nebude plnit svůj účel.



V případě, že se jednotka nachází mimo obývací prostory nebo v neizolovaných částech budovy, je nutné, aby hadice pro odvod kondenzátu byla izolována.



Upozornění – hadice pro odvod kondenzátu by měla být ideálně rovná nebo alespoň bez ostrých ohybů.

V zimním období vlivem vlhkosti vzduchu, který je odváděn z budovy, dochází uvnitř tepelného výměníku jednotky ke kondenzaci vzdušné vlhkosti. Vzniklý kondenzát je nutné odvádět mimo jednotku. Jednotka je proto vybavena výpustí kondenzátu. Hadice pro odvod kondenzátu musí být z jedné strany připojena k jednotce a z druhé k odpadnímu potrubí. Postup připojení hadice pro odvod kondenzátu je následující:

- Odstraňte zásepku z hrdla pro odvod kondenzátu.
- Připevněte hadici pro odvod kondenzátu k hrdlu na jednotce.
- Pro zabránění šíření nepříjemných pachů je doporučeno, aby mezi hadicí pro odvod kondenzátu a odpadním hrdlem byl instalován sifon. Ujistěte se, že je hadice ponořena alespoň 30 mm pod hladinou vody a celková výška vodního sloupce není menší než 50 mm.
- Naplňte sifon vodou.

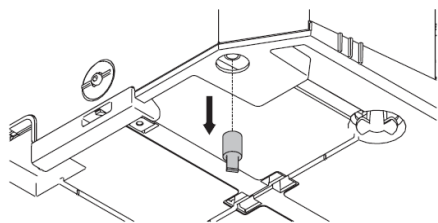

vyjmutí záslepky

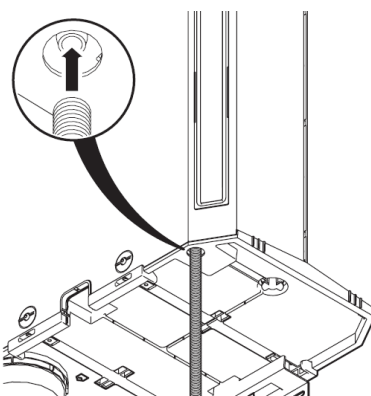

připojení hadice pro odvod kondenzátu

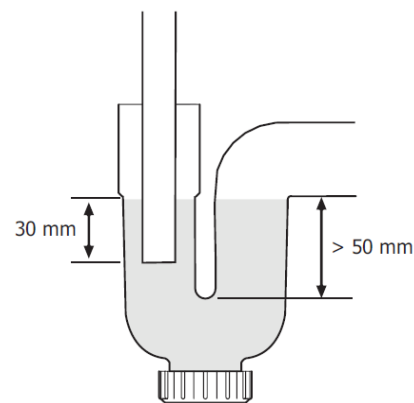

sifon

3.4 PŘIPOJENÍ POTRUBÍ



Při připojování jednotky k potrubním rozvodům se ujistěte, že nedochází ke zpětnému proudění odpadního vzduchu do místnosti.



Pro zabránění kondenzace musí být výtlač odpadního vzduchu a sání čerstvého vzduchu tepelně izolované.

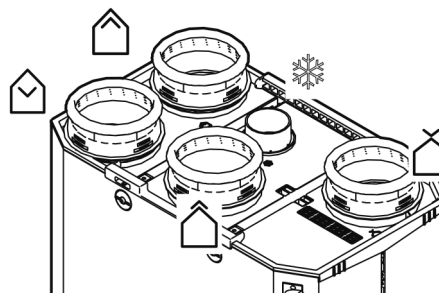

hrdla na vrchní straně jednotky

Na vrchní straně jednotky se nachází 5 hrdel:

- 4 velká hrdla pro připojení sání a výtlačku o průměru \varnothing 150–160 mm.
- Jedno malé hrdlo protimrazové ochrany o průměru \varnothing 80 mm. Toto hrdlo je trvale otevřeno.



Potrubí je doporučeno instalovat se spádem směrem k jednotce. Tím je zajištěno, že případný kondenzát bude odveden mimo větrací systém.

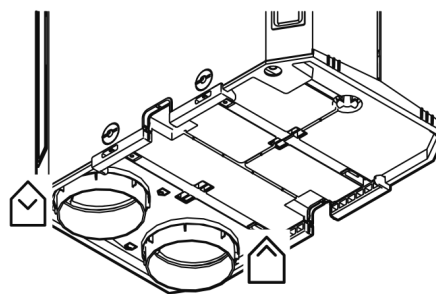

hrdla na spodní straně jednotky

Na spodní straně jednotky se nachází 2 hrdla:

- 2 velká hrdla pro připojení sání a výtlačku o průměru \varnothing 150–160 mm.

Potrubí k jednotce lze připojit několika způsoby, což zajišťuje vysokou flexibilitu a usnadňuje montáž jednotky.

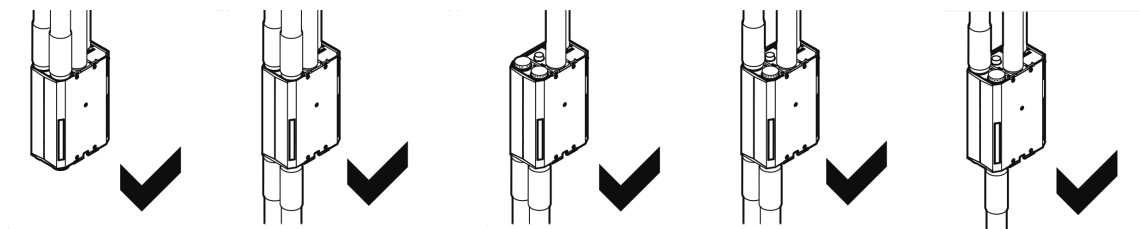

možné varianty připojení potrubí k jednotce



Hrdlo protimrazové ochrany zůstává trvale otevřené.

Hrdla na spodní straně jednotky jsou standardně zaslepena. Po odejmutí zaslepovacích krytek lze tato hrdla použít pro připojení potrubí. V případě použití spodních hrdel musí být nepoužívaná hrdla na vrchní straně jednotky zaslepena.

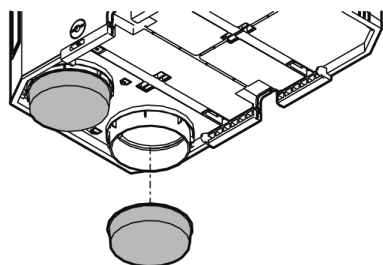

zaslepovací krytky

3.5 MONTÁŽ OVLÁDACÍHO DISPLEJE

Ovládací displej lze upevnit k jednotce v několika různých pozicích. Při montáži postupujte následovně:

- 1) Připojte displej k jednotce pomocí k tomu určeného kabelu.
- 2) Displej vložte do držáku na jednotce a zatlačte na něj. Displej následně zapadne do držáku a bude pevně připojen k jednotce.

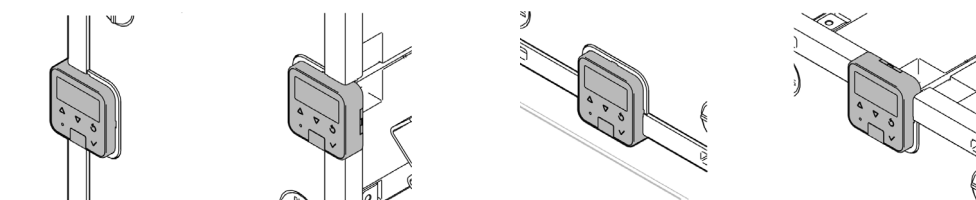

možné montážní pozice ovládacího displeje

- 3) Vložte kabel do drážky na skříni jednotky. Kabel tak bude ochráněn vůči možnému mechanickému poškození.

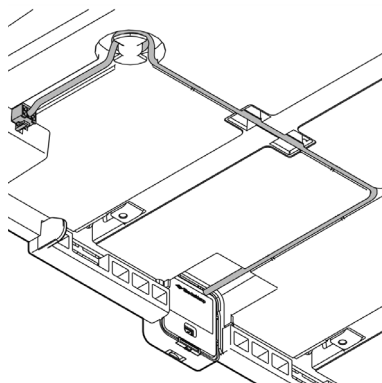

upevnění ovládacího kabelu

4. ZAPOJENÍ JEDNOTKY

Větrací jednotku je možné zapojit dvěma způsoby:

- pomocí standardní zástrčky se zemnicím kabelem
- pomocí zástrčky Perilex

4.1 PŘIPOJENÍ POMOCÍ KABELU OPATŘENÉHO VIDLICÍ (RF)

Provedení RF je vybaveno standardní zástrčkou se zemnicím kabelem. K této variantě nelze připojit drátový třístupňový přepínač otáček, jednotku lze ovládat pouze bezdrátovými ovladači.

4.2 PŘIPOJENÍ POMOCÍ 5-TI DRÁTOVÉHO KABELU (STANDARD)



Připojení musí být provedeno v souladu s národními normami a nařízeními platnými v dané zemi. Provedení zapojení musí umožňovat vypnutí zařízení pomocí k tomu určených prvků nacházejících se na jednotce.



Změna kabelu může být provedena pouze kvalifikovaným servisním pracovníkem ELEKTRODESIGN ventilátory spol. s r.o.

Tento typ zapojení umožňuje ovládání jednotky jak pomocí třístupňového ovladače, tak pomocí bezdrátových ovladačů. V případě, že je použit jiný drátový ovladač než je dodáván společně s jednotkou, zapojení proveďte dle schématu.



schéma zapojení
nestandardního ovladače



schéma zapojení
standardního ovladače

vodič	barva	rychlost	funkce	připojení
	zelenožlutá	-	zemnění	-
N	modrá	-	nulový vodič	napájení
L	hnědá	-	fáze	napájení/přepínač
L1	hnědá	nízká	přepínání	přepínač/jednotka
L2	šedá	střední/auto	přepínání	přepínač/jednotka
L3	černá	vyšší	přepínání	přepínač/jednotka

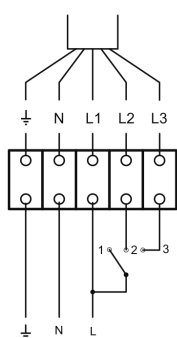
5. OVLÁDÁNÍ

5.1 OVLÁDÁNÍ RYCHLOSTI

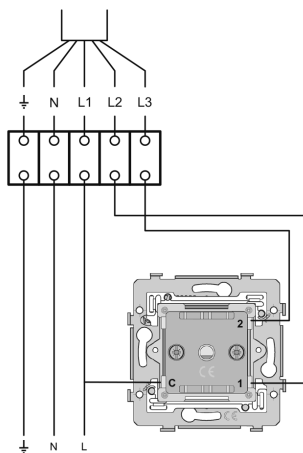
Jednotka umožňuje volit mezi třemi stupni rychlosti:

- Nízká rychlost: pouze v případě, že je v obytném prostoru v průběhu dne přítomna pouze jedna nebo žádná osoba.
- Střední rychlost: v případě, že se v obytném prostoru nachází více osob (běžný režim). Pokud je jednotka řízena pomocí čidel (CO₂, RH nebo PIR), pak při zvolení středních otáček přejde do režimu auto a rychlost bude regulována na základě hodnot naměřených čidly.
- Vysoká rychlost: nárazové větrání v průběhu vaření, sprchování nebo koupání.

5.2 OVLADAČE

K jednotce je k dispozici množství ovladačů a čidel, pomocí kterých ji lze řídit. K jednotce lze připojit maximálně 20 bezdrátových ovladačů/čidel. Při ovládání jednotky lze jednotlivá čidla a ovladače dle potřeby kombinovat.

- Bezdrátový ovladač s třemi stupni rychlosti a funkcí zvýšeného výkonu (BOOST).
- Bezdrátový ovladač s dvěma stupni rychlosti a funkcí zvýšeného výkonu (BOOST) s možností připojení čidel (režim AUTO).
- Základní ovladač s třemi stupni rychlosti, připojení k jednotce pomocí kabelu.
- Ovládací displej dodávaný společně s jednotkou.

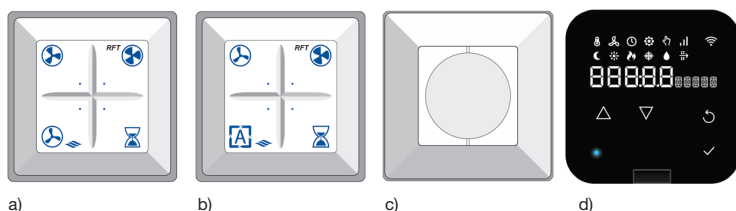





5.2.1 ZÁKLADNÍ OVLADAČ SE TŘEMI STUPNI RYCHLOSTI

Základní dálkový ovladač, který je dodáván společně s jednotkou. Komunikace s jednotkou probíhá pomocí kabelu a lze volit ze tří stupňů rychlosti:

- nízká rychlost (rychlost dle konkrétního nastavení)
- střední rychlost (průměr nízké a střední rychlosti)
- vysoká rychlost (rychlost dle konkrétního nastavení)

5.2.2 BEZDRÁTOVÝ OVLADAČ S TŘEMI STUPNI RYCHLOSTI A FUNKCÍ ZVÝŠENÉHO VÝKONU





Bezdrátový ovladač dodávaný jako volitelné příslušenství. Umožňuje nastavení tří stupňů rychlosti a disponuje funkcí zvýšeného výkonu (BOOST). Možnosti ovládání jednotky jsou následující:

- nízká rychlost (rychlost dle konkrétního nastavení) 
- střední rychlost (průměr nízké a vysoké rychlosti) 
- vysoká rychlost (rychlost dle konkrétního nastavení) 
- režim zvýšeného výkonu (BOOST): 10, 20 nebo 30 min. 

Po uplynutí této doby jednotka poběží poslední navolenou rychlostí.

5.2.3 BEZDRÁTOVÝ OVLADAČ SE S DVĚMA STUPNI RYCHLOSTI A FUNKCÍ ZVÝŠENÉHO VÝKONU + REŽIM AUTO

Bezdrátový ovladač dodávaný jako volitelné příslušenství. Umožňuje nastavení dvou stupňů rychlosti a disponuje funkcí zvýšeného výkonu (BOOST). Zároveň po přepnutí do režimu AUTO lze řídit jednotku pomocí signálu získaného z externích čidel (CO₂, RH nebo PIR). Možnosti ovládání jednotky jsou následující:

- nízká rychlost (rychlost dle konkrétního nastavení) 
 - režim AUTO (rychlost je řízena na základě signálu získaného z externích čidel CO₂, RH nebo PIR) 
 - vysoká rychlost (rychlost dle konkrétního nastavení) 
 - režim zvýšeného výkonu (BOOST): 10, 20 nebo 30 min. 
- Po uplynutí této doby jednotka poběží poslední navolenou rychlostí.

5.3 ČIDLA

Větrací jednotku lze řídit pomocí následujících čidel:

- RFT-CO2 – bezdrátové čidlo CO₂, napájení 230 V.
- RF-PIR – bezdrátové čidlo pohybu, napájení pomocí baterie.
- RFT-RV – bezdrátové čidlo vlhkosti, napájení pomocí baterie.

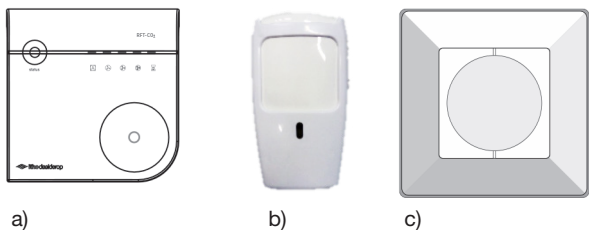

K jednotce lze připojit maximálně 20 bezdrátových ovladačů/čidel. Při ovládání jednotky lze jednotlivá čidla a ovladače dle potřeby kombinovat. Postup připojení čidel a ovladačů k jednotce je popsán v následujících kapitolách.

5.4 OVLÁDACÍ DISPLEJ

Ovládací displej je standardně dodáván společně s jednotkou, umožňuje regulovat otáčky ve třech stupních a zároveň disponuje funkcí zvýšeného výkonu (BOOST). V ovládacím displeji je také zabudován termostat.

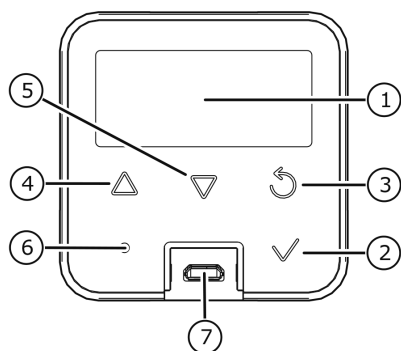

ovládací displej

POZICE	FUNKCE
1	displej
2	vybrat/ok
3	zpět/zrušit
4	nahoru/zvýšit
5	dolů/snížit
6	led dioda
7	servisní usb

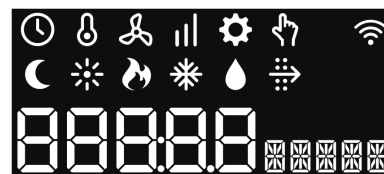

displej

5.4.1 REŽIM SPOUŠTĚNÍ

Při spouštění jednotky se na displeji zobrazí obrazovka se všemi ikonami.













LED dioda nesvítí a zhruba po jedné minutě se displej přepne do provozního režimu.

5.4.2 POHOTOVOSTNÍ REŽIM

Tento režim je aktivní, pokud je jednotka aktivní a nevyskytují se žádné problémy. Displej je standardně v pohotovostním režimu, zapne se pouze při stisku libovolného tlačítka.



V pohotovostním režimu LED dioda svítí modře. Jednotlivé informace na displeji mají následující význam:

- jednotlivé ikony ukazují režim, v kterém jednotka pracuje
- velká čísla udávají hodnotu aktuálních otáček ventilátoru
- malá písmena udávají jednotky otáček (RPM - otáčky za minutu)
- po stisku šipky nahoru nebo dolů dojde k zobrazení menu s informacemi o stavu jednotky
- po stisku tlačítka OK se zobrazí menu nastavení
- po 30 sekundách nečinnosti se ovladač opět přepne do pohotovostního režimu.
- jednotlivé ikony, které mohou být zobrazeny na displeji v provozním režimu, mají následující význam:
 - režim zvýšeného výkonu (BOOST) je aktivní 
 - jednotka je v provozu 
 - nízké otáčky 
 - střední otáčky 
 - vysoké otáčky 
 - chybové hlášení 
 - manuální ovládání 
 - letní režim (by-pass) 
 - zimní režim (protimrazová ochrana) 
 - signalizace zanesení filtru 

5.4.3 INFORMACE O STAVU JEDNOTKY

Stisknutím šipky nahoru nebo dolů se zobrazí informace o aktuálním stavu jednotky. LED dioda bliká modře.



Na displeji jsou následující údaje:





symbol	jednotka	popis
TOUT	°C	teplota venkovního vzduchu
TSUPL	°C	teplota na výtlaku čerstvého vzduchu
FLOW	RPM (min ⁻¹)	otáčky ventilátoru

Hodnoty se zobrazí ihned po stisknutí tlačítka nahoru nebo dolů. Velké číslo představuje hodnotu, malá písmena veličinu. Mezi jednotlivými veličinami se přepíná opakovaným stiskem tlačítek nahoru a dolů. Po 30 sekundách neaktivity se displej přepne do pohotovostního režimu.

5.4.4 MENU NASTAVENÍ

Do menu nastavení lze přejít z pohotovostního režimu stiskem tlačítka OK. LED dioda svítí žlutě. V menu nastavení lze upravovat následující parametry:



- nastavení teploty 
- nastavení jednotlivých rychlostí 
- reset signalizace zanesení filtrů 
- připojení/odpojení bezdrátových ovladačů a čidel 

Příslušná ikona na displeji ukazuje, v kterém položce se právě nacházíte. Přepínání mezi jednotlivými položkami se provádí pomocí tlačítek nahoru a dolů. Vybraná hodnota bliká a její výběr se potvrdí tlačítkem OK. Tlačítko zpět znamená návrat o úroveň zpět. Po 30 sekundách neaktivity se displej přepne do pohotovostního režimu.

5.4.4.1 NASTAVENÍ TEPLoty

V tomto menu je možné nastavit hodnotu, při které dojde k aktivaci by-passu.

symbol	jednotka	popis
TDES	°C	teplota, při které dojde k aktivaci by-passu
		standardně 21 °C, min. 18 °C, max 23 °C, krok 1 °C

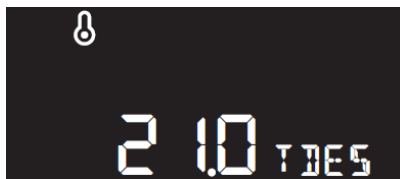

Dioda svítí žlutě. Hodnoty lze upravovat pomocí šipky nahoru a dolů. Číslo představuje hodnotu teploty, při které má dojít k aktivaci by-passu, malá písmena střídavě zobrazují jednotku (°C) a veličinu (TDES). Pro potvrzení hodnoty stiskněte tlačítko OK. Tlačítko zpět znamená návrat o jednu úroveň zpět v menu. Po 30 sekundách neaktivity se displej automaticky vrátí do pohotovostního režimu.



By-pass neplní funkci klimatizace ani jiného chladicího zařízení, umožňuje pouze vychlazení objektu přes noc.

5.4.4.2 NASTAVENÍ JEDNOTLIVÝCH RYCHLOSTÍ

V tomto menu je možné nastavit jednotlivé rychlosti (nízká/střední/vysoká).

symbol	jednotka	popis
LVL1	RPM (min ⁻¹)	Nastavení nízké rychlosti. Standardně 800 RPM, min. 700 RPM, max. 1100 RPM, krok 50 RPM
LVL2	%	Střední rychlost (rychlost mezi nízkou a vysokou rychlostí, v procentech). Standardně 42 %, min. 0 %, max. 100 %, krok 0,5 %.
LVL3	RPM (min ⁻¹)	Nastavení vysoké rychlosti. Standardně 1900 RPM, min. 1700 RPM, max. 2100 RPM, krok 50 RPM.



Dioda svítí žlutě. Hodnoty lze upravovat pomocí šipky nahoru a dolů. Číslo představuje hodnotu otáček, malá písmena střídavě zobrazují jednotku (RPM/%) a veličinu (LVL1/LVL2/LVL3). Pro potvrzení hodnoty stiskněte tlačítko OK. Tlačítko zpět znamená návrat o jednu úroveň zpět v menu. Po 30 sekundách neaktivity se displej automaticky vrátí do pohotovostního režimu.

5.4.4.3 NASTAVENÍ/RESET SIGNALIZACE ZANESENÍ FILTRŮ

V tomto menu je možné provést reset hodnoty signalizace zanesení filtrů.

symbol	popis
CLEAN	Reset hodnoty signalizace zanesení filtrů po vyčištění obou filtrů. 0 = off (standardní) a 1 = reset signalizace filtrů W01
NEW	Reset hodnoty signalizace zanesení filtrů po výměně obou filtrů. 0 = off (standardní) a 1 = reset signalizace filtrů W02



Dioda svítí žlutě. Hodnoty lze upravovat pomocí šipky nahoru a dolů. Pro potvrzení hodnoty stiskněte tlačítko OK. Tlačítko zpět znamená návrat o jednu úroveň zpět v menu. Po 30 sekundách neaktivity se displej automaticky vrátí do pohotovostního režimu.

5.4.4.4 PŘIPOJENÍ/ODPOJENÍ BEZDRÁTOVÝCH OVLADAČŮ A ČIDEL

V tomto menu je možné provést připojení a odpojení jednotlivých bezdrátových ovladačů a čidel.

symbol	popis
LEARN	Připojení/odpojení bezdrátového ovladače nebo čidla.
CLEAR ALL	Odpojení všech připojených bezdrátových ovladačů a čidel.



Dioda svítí žlutě. Hodnoty lze upravovat pomocí šipky nahoru a dolů. Pro potvrzení hodnoty stiskněte tlačítko OK. Tlačítko zpět znamená návrat o jednu úroveň zpět v menu. Po 30 sekundách neaktivity se displej automaticky vrátí do pohotovostního režimu.

6. PROVOZ

6.1 PŘIPOJENÍ A ODPOJENÍ BEZDRÁTOVÝCH OVLADAČŮ A ČIDEL

6.1.1 PŘIPOJENÍ BEZDRÁTOVÉHO OVLADAČE

Pro připojení bezdrátového ovladače k jednotce postupujte dle následujícího popisu:

- a) V menu nastavení v položce připojení/odpojení bezdrátových ovladačů a čidel zvolte možnost LEARN a potvrďte tlačítkem OK.



- b) Na obrazovce se zobrazí odpočet 2 min.
- c) Po tuto dobu bude jednotka vysílat připojovací signál a bude možné připojovat bezdrátová zařízení.
- d) Pro připojení je nutné na ovladači stisknout zároveň dvě tlačítka v opačných rozích

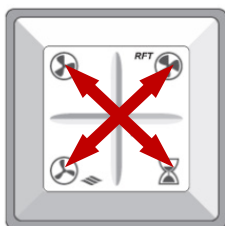

- e) Po uplynutí 2 minut, stiskem tlačítka OK nebo tlačítka zpět dojde k návratu do menu připojení/odpojení bezdrátových ovladačů a čidel.



V průběhu 2 minut lze připojit libovolný počet ovladačů a čidel.

V případě, že nedojde k připojení zařízení v průběhu 2 minut, na displeji se zobrazí chyba TIME OUT. V případě, že je proces připojování přerušeno tlačítkem zpět, na displeji se zobrazí ABORT.

6.1.2 PŘIPOJENÍ ČIDEL CO₂, RV

Pro připojení čidel CO₂ a RV postupujte dle následujícího popisu:

- a) V menu nastavení v položce připojení/odpojení bezdrátových ovladačů a čidel zvolte možnost LEARN a potvrďte tlačítkem OK.

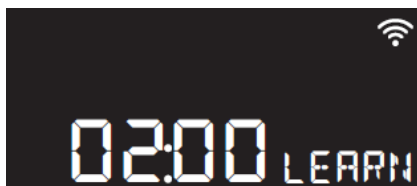

- b) Na obrazovce se zobrazí odpočet 2 min.
c) Po tuto dobu bude jednotka vysílat připojovací signál a bude možné připojovat bezdrátová zařízení.
d) Pro připojení je nutné na čidlo stisknout ovládací tlačítko na dobu 5-7 sekund. Na znamení navázání spojení zelené LED diody na čidle 3x bliknou.

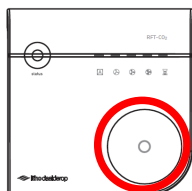

- e) Čidlo indikuje tři možné stavy. Pokud proběhne připojení úspěšně a kvalita signálu je dobrá, pak LED diody blikají zeleně (1x za sekundu). Pokud proběhne připojení úspěšně, ale kvalita signálu je průměrná, pak LED diody blikají oranžově (1x za sekundu). Jestliže proces připojování selže, LED diody blikají červeně. V případě, že proces připojování selže, opakujte celý postup od začátku.
f) Pokud je proces připojení čidla k jednotce úspěšně dokončen, LED diody na čidle budou 5 s blikat.
g) Po uplynutí 2 minut, stiskem tlačítka OK nebo tlačítka zpět dojde k návratu do menu připojení/odpojení bezdrátových ovladačů a čidel.

V případě, že nedojde k připojení zařízení v průběhu 2 minut, na displeji se zobrazí chyba TIME OUT. V případě, že je proces připojování přerušeno tlačítkem zpět, na displeji se zobrazí ABORT.

Čidla CO₂ a RV mohou zároveň fungovat jako ovladače se třemi nastaveními rychlosti, funkcí zvýšeného výkonu (BOOST) a režimem AUTO. Stav jednotky je pak indikován rozsvícením příslušných LED diod. Při každém stisku ovládacího tlačítka dojde ke změně diod, které jsou aktuálně rozsvícené.

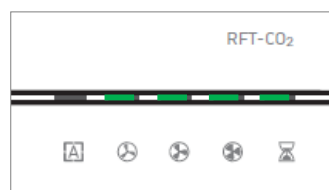

funkce zvýšeného výkonu na 180 min

režim	kombinace diod podle znaku pod nimi
nízká rychlost	
střední rychlost	
vysoká rychlost	
režim AUTO	
zvýšený výkon 30 min	
zvýšený výkon 60 min	
zvýšený výkon 180 min	

6.1.3 PŘIPOJENÍ ČIDLA PIR

Pro připojení čidel PIR k jednotce postupujte dle následujícího popisu:

- a) V menu nastavení v položce připojení/odpojení bezdrátových ovladačů a čidel zvolte možnost LEARN a potvrďte tlačítkem OK.



- b) Na obrazovce se zobrazí odpočet 2 min.
- c) Po tuto dobu bude jednotka vysílat připojovací signál a bude možné připojovat bezdrátová zařízení.
- d) V případě nutnosti vyjměte čidlo z držáku.
- e) Odstraňte ochranný pásek baterie.

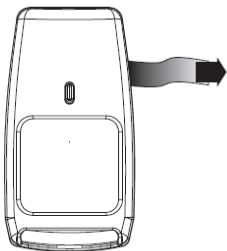

- f) Po odstranění pásku se čidlo zapne a vyšle připojovací signál. LED dioda bude po dobu několika sekund svítit, poté bude zhruba po dobu 1 minuty blikat. Čidlo po zapnutí automaticky funguje.
- g) Vraťte čidlo do držáku.
- h) Po uplynutí 2 minut, stiskem tlačítka OK nebo tlačítka zpět dojde k návratu do menu připojení/odpojení bezdrátových ovladačů a čidel.

V případě, že nedojde k připojení zařízení v průběhu 2 minut, na displeji se zobrazí chyba TIME OUT. V případě, že je proces připojování přerušeno tlačítkem zpět, na displeji se zobrazí ABORT.

6.2 ODPOJENÍ VŠECH BEZDRÁTOVÝCH OVLADAČŮ A ČIDEL



Po provedení této akce bude nutné připojit všechna čidla a ovladače znovu.

- a) Pro odpojení všech zařízení vyberte v menu nastavení v položce připojení/odpojení bezdrátových ovladačů a čidel možnost CLEAR ALL.



- b) Spustí se 10 sekundový odpočet a na displeji se objeví možnost PRESS. LED dioda žlutě bliká.

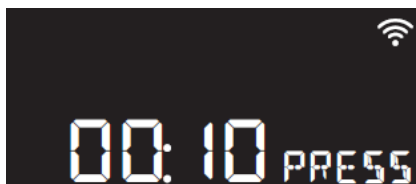

- c) Pro úspěšné odpojení všech zařízení je nutné v průběhu těchto 10 sekund potvrdit odpojení stiskem jakéhokoliv tlačítka. Toto opatření zabraňuje neúmyslnému odpojení všech zařízení. V případě nepotvrzení odpojení stiskem klávesy je celý proces zrušen a na displeji se objeví ABORT.
- d) Při úspěšném odpojení LED dioda svítí žlutě a na displeji se objeví CLEAR OK.
- e) Po uplynutí 30 sekund, stiskem tlačítka OK nebo tlačítka zpět dojde k návratu do menu připojení/odpojení bezdrátových ovladačů a čidel.

6.3 UVEDENÍ DO PROVOZU

6.3.1 PŘÍPRAVA NA UVEDENÍ JEDNOTKY DO PROVOZU

Před spuštěním jednotky se ujistěte, že:

- Jednotka s příslušenstvím je řádně sestavena.
- Jednotka je správně připojena k potrubnímu systému.
- Odvod kondenzátu je připojen a sifon je naplněn vodou.
- Všechna okna a dveře jsou zavřeny.
- Pod vnitřními dveřmi je dostatek místa pro proudění vzduchu.

6.3.2 UVEDENÍ JEDNOTKY DO PROVOZU

Při spuštění jednotky se držte následujícího postupu:

- a) Ujistěte se, že před spuštěním byla jednotka vypnutá alespoň 15 vteřin.

- b) Připojte jednotku ke zdroji elektrického napětí.

Při zapnutí jednotky vždy dochází ke kalibraci ventilu protimrazové ochrany a by-passu. Proces kalibrace trvá zhruba 30 vteřin a v průběhu této doby dochází ke zvýšené hlučnosti, což je způsobeno úplným otevřením a zavřením ventilů v průběhu kalibrace.



Jednotka ihned po zapnutí přechází na základní rychlost (+/- 900 min⁻¹). Teprve po dosažení této rychlosti lze párovat ovladače/čidla.

- c) Ujistěte se, že všechny ventily na sání/výtlačku jsou otevřeny.
- d) Z hlavního menu vstupte do menu nastavení.
- e) V menu nastavení vyberte vysokou rychlost LVL3 (standardně 1900 min⁻¹).
- f) Potvrďte stiskem tlačítka OK.
- g) Změřte hodnotu průtoku na výtlačku, nejprve nejbližší potrubí nebo potrubí s největším průtokem. Naměřte nejspíše průtoky vyšší než požadované.
- h) Naměřené hodnoty si poznamenejte.
- i) Upravte průtoky tak, aby odpovídaly požadovaným hodnotám. Ujistěte se, že je tomu tak pro všechny místnosti.
- j) Změřte hodnotu průtoku na sání, nejprve nejbližší potrubí nebo potrubí s největším průtokem. Naměřte nejspíše průtoky vyšší než požadované.
- k) Naměřené hodnoty si poznamenejte.
- l) Upravte průtoky tak, aby odpovídaly požadovaným hodnotám. Ujistěte se, že je tomu tak pro všechny místnosti.



Celkové hodnoty sání a výtlačku musí být totožné!

Pokud se vám nepodaří dosáhnout požadovaných hodnot při standardní hodnotě vysoké rychlosti (1900 min⁻¹), lze tuto hodnotu zvýšit až na 2100 min⁻¹. Pomocí tlačítka nahoru upravte rychlost na požadovanou hodnotu. Pokud je hodnota průtoku při standardní vysoké rychlosti (1900 min⁻¹) zbytečně velká, tak lze tuto hodnotu snížit až na 1700 min⁻¹. Pomocí tlačítka dolů upravte rychlost na požadovanou hodnotu.



Stejným způsobem lze upravit i střední a nízkou rychlost, viz menu nastavení rychlosti.

7. KONTROLA A ÚDRŽBA

Bezchybná funkce větrací jednotky a její efektivita je závislá na správném provozování jednotky a její údržbě. Při provozování jednotky je nutné dodržovat dále uvedená pravidla.



Pokud je jednotka provozována v nevhodných podmínkách, je nutno provádět údržbu častěji.

7.1 ČASOVÝ ROZVRH ÚDRŽBY JEDNOTLIVÝCH KOMPONENT JEDNOTKY

rozhvrh pro inspekci komponent		uživatel	instalatér
hluk	kontrola nestandardního hluku z jednotky, potrubí nebo z ventilů	6 měsíců	1 rok
G3 (ISO coarse 45%) filtr	zkontrolovat zanesení	1 týden	-
G4 filtr		3 měsíce	1 rok
F7 filtr		3 měsíce	1 rok
větrací jednotka	zkontrolovat čistotu a únik kondenzátu	6 měsíců	1 rok
modul s ventilátorem	zkontrolovat čistotu a vyváženost	-	1 rok
ventil by-passu	zkontrolovat funkčnost a čistotu	-	1 rok
ventil protimrazové ochrany	zkontrolovat funkčnost a čistotu	-	1 rok
tepelný výměník	zkontrolovat zanesení	-	1 rok
ventily	zkontrolovat zanesení	3 měsíce	1 rok
potrubí	zkontrolovat zanesení	-	4 roky

rozhvrh pro údržbu komponent		uživatel	instalatér
G3 (ISO coarse 45%) filtr	vyčistit (první 3 měsíce)	1 týden	dle potřeby
	vyměnit filtry (za G4 nebo F7)	3 měsíce	dle potřeby
G4 filtr F7 filtr	vyčistit a vrátit zpět v původním směru	3 měsíce	dle potřeby
	obrátit filtr	3 měsíce	dle potřeby
	vyčistit a vrátit zpět v původním směru	3 měsíce	dle potřeby
	vyměnit	12 měsíců	dle potřeby
větrací jednotka	očistit vnějšek jednotky	3 měsíce	dle potřeby
	vyčistit hadici pro odvod kondenzátu	-	1 rok
modul s ventilátorem	vyčistit	-	4 roky
ventil by-passu	vyčistit	-	1 rok
ventil protimrazové ochrany	vyčistit	-	1 rok
tepelný výměník	vyčistit	-	1 rok
ventily	vyčistit	3 měsíce	1 rok
potrubí	vyčistit	-	8 let

7.2 KONTROLA, ÚDRŽBA A VÝMĚNA FILTRŮ

Standardně je s jednotkou dodáván filtr G3 (ISO coarse 45%), který zajišťuje filtraci hrubých nečistot. Tento filtr je určen pro období dokončování stavby nového bydlení. Zhruba po 3 měsících by měl být tento filtr vyměněn za filtry G4 nebo F7.



Filtry G4 a F7 mohou být jednou vyčištěny a použity obráceně znovu, poté je nutné je vyměnit.



Jednotka uživatele sama na nutnost výměny nebo vyčištění filtrů upozorní.

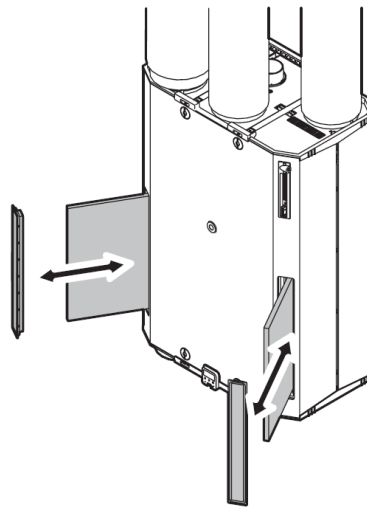

Výměnu a čištění filtrů provádějte dle následujícího postupu:

- Vypněte jednotku a odpojte ji od zdroje elektrického napětí.
- Odstraňte kryty filtrů.
- Vysuňte filtry ven z jednotky.
- Vizuálně zkontrolujte, zda nejsou filtry příliš zanesené. Pokud ano, je nutné filtry vyměnit nebo vyčistit.
- Filtry lze otočit o 180 a použít ještě jednou.
- Filtry je možné čistit vysavačem.
- Po výměně nebo vyčištění vraťte filtry do jednotky a nasadte kryty.
- Opět připojte jednotku ke zdroji elektrického napětí.

7.3 RESET SIGNALIZACE ZANESENÍ FILTRŮ

Upozornění o zanesení filtrů je aktivní i po výměně nebo vyčištění, a proto je ho nutného vždy manuálně resetovat. Reset alarmu zanesení filtrů provádějte dle následujícího postupu:

- Aktivujte ovládací displej. Na displeji bude zobrazen text W01 (vyčistit filtry) nebo W02 (vyměnit filtry).



- b) Stiskem tlačítka OK vstupte do menu nastavení.
- c) Pomocí tlačítek nahoru a dolů vyberte možnost nastavení resetu zanesení filtrů.



- d) Volbu potvrďte stiskem tlačítka OK.



- e) Pomocí tlačítek nahoru/dolů vyberte buďto CLEAN (W01, vyčištění filtrů) nebo NEW (W02, výměna filtrů)
- f) Pomocí tlačítek nahoru změňte hodnotu 0 zobrazenou na displeji na 1. Tím dojde k resetu alarmu zanesení filtrů.
- g) Ovladač se automaticky vrátí zpět do menu nastavení.
- h) Po uplynutí 30 sekund se displej vrátí do pohotovostního režimu, stiskem tlačítka OK nebo tlačítka zpět dojde k návratu do předchozího menu.

Varování o zanesení filtru již není zobrazeno a jednotka nastaví automaticky čas do dalšího upozornění.

8. CHYBOVÁ HLÁŠENÍ

Zařízení může podle charakteru chyby zobrazovat různé druhy upozornění. Hlášení chyb je rozděleno na varování, blokování a uzamčení.

8.1 VAROVÁNÍ

LED dioda svítí modře. Na displeji je zobrazena zkratka chyby, která začíná písmenem W. Jednotka funguje bez omezení. Příkladem je alarm filtrů.



symbol	ikona	popis
W01		Vyčistit filtry
W02		Vyměnit filtry

8.2 BLOKOVÁNÍ

LED dioda bliká červeně. Na displeji je zobrazena zkratka chyby, která začíná písmenem B. Jednotka funguje, ale s omezením některých funkcí. Po odstranění chyby se jednotka vrátí do normálního režimu bez omezení. V případě tohoto typu poruchy zkuste nejprve restartovat jednotku.



symbol	ikona	popis
B01	-	chyba čidla T _{OUTSIDE}
B02	-	chyba čidla T _{BLEND}
B03	-	chyba čidla T _{WASTE}
B04	-	chyba čidla T _{RETURN}
B05	-	chyba čidla T _{SUPPLY}

8.3 UZAMČENÍ

LED dioda svítí nepřetržitě červeně. Na displeji je zobrazena zkratka chyby, která začíná písmenem E. Všechny funkce jednotky jsou vypnuty. Jednotka se vrátí do normálního režimu až po odstranění chyby. V případě tohoto typu poruchy zkuste nejprve restartovat jednotku.



symbol	ikona	popis
E01	-	chyba ventilátoru

8.4 JEDNOTLIVÁ CHYBOVÁ HLÁŠENÍ

W01		vyčistění filtrů
		oba filtry musí být vyčištěny
		příčina
		řešení
		a) filtry jsou zanesené
		<ul style="list-style-type: none"> vyčistěte oba filtry pomocí vysavače filtry lze otočit o 180° a použít znovu

W02		výměna filtrů
		oba filtry musí být vyměněny
		příčina
		řešení
		a) filtry překročily dobu své životnosti
		<ul style="list-style-type: none"> vyměňte oba filtry

B01		chyba ČIDLA t _{outside}
		teplotní čidlo na sání čerstvého vzduchu nefunguje správně
		příčina
		řešení
		a) čidlo pracuje chybně nebo je zcela nefunkční
		<ul style="list-style-type: none"> zkontrolujte odpor čidla (hodnota by měla být cca 2,7 kΩ při 20 °C) vyměňte čidlo
		b) čidlo je chybně připojeno nebo je zcela odpojeno
		<ul style="list-style-type: none"> zkontrolujte správnost připojení čidla k jednotce vyměňte kabel
		c) chyba plošného spoje jednotky
		<ul style="list-style-type: none"> vyměňte plošný spoj a proveďte proces uvedení do provozu znovu od začátku (čidla není nutné opět připojovat)

B02		chyba čidla t _{blend}
		čidlo teploty/průtoku směřovaného vzduchu nefunguje správně
		příčina
		řešení
		a) čidlo pracuje chybně nebo je zcela nefunkční
		<ul style="list-style-type: none"> zkontrolujte odpor čidla (hodnota by měla být cca 2,7 kΩ při 20 °C) vyměňte čidlo
		b) čidlo je chybně připojeno nebo je zcela odpojeno
		<ul style="list-style-type: none"> zkontrolujte správnost připojení čidla k jednotce vyměňte kabel
		c) chyba plošného spoje jednotky
		<ul style="list-style-type: none"> vyměňte plošný spoj a proveďte proces uvedení do provozu znovu od začátku (čidla není nutné opět připojovat)

chyba čidla t_{waste}	
teplotní čidlo na výtlaku odpadního vzduchu nefunguje správně	
příčina	řešení
a) čidlo pracuje chybně nebo je zcela nefunkční	<ul style="list-style-type: none"> • zkontrolujte odpor čidla (hodnota by měla být cca 2,7 kΩ při 20 °C) • vyměňte čidlo
b) čidlo je chybně připojeno nebo je zcela odpojeno	<ul style="list-style-type: none"> • zkontrolujte správnost připojení čidla k jednotce • vyměňte kabel
c) chyba plošného spoje jednotky	<ul style="list-style-type: none"> • vyměňte plošný spoj a proveďte proces uvedení do provozu znovu od začátku (čidla není nutné opět připojovat)

chyba čidla t_{return}	
teplotní čidlo na sání odpadního vzduchu nefunguje správně	
příčina	řešení
a) čidlo pracuje chybně nebo je zcela nefunkční	<ul style="list-style-type: none"> • zkontrolujte odpor čidla (hodnota by měla být cca 2,7 kΩ při 20 °C) • vyměňte čidlo
b) čidlo je chybně připojeno nebo je zcela odpojeno	<ul style="list-style-type: none"> • zkontrolujte správnost připojení čidla k jednotce • vyměňte kabel
c) chyba plošného spoje jednotky	<ul style="list-style-type: none"> • vyměňte plošný spoj a proveďte proces uvedení do provozu znovu od začátku (čidla není nutné opět připojovat)

chyba čidla t_{supply}	
teplotní čidlo na výtlaku čerstvého vzduchu nefunguje správně	
příčina	řešení
a) teplotní čidlo na výtlaku čerstvého vzduchu nefunguje správně	<ul style="list-style-type: none"> • zkontrolujte odpor čidla (hodnota by měla být cca 2,7 kΩ při 20 °C) • vyměňte čidlo
b) čidlo je chybně připojeno nebo je zcela odpojeno	<ul style="list-style-type: none"> • zkontrolujte správnost připojení čidla k jednotce • vyměňte kabel
c) chyba plošného spoje jednotky	<ul style="list-style-type: none"> • vyměňte plošný spoj a proveďte proces uvedení do provozu znovu od začátku (čidla není nutné opět připojovat)

chyba ventilátoru	
ventilátor nefunguje správně	
příčina	řešení
a) ventilátor je blokován vlivem silného znečištění	<ul style="list-style-type: none"> • vyčistěte oběžné kolo ventilátoru
b) ventilátor je vadný	<ul style="list-style-type: none"> • vyměňte celý ventilátorový modul
c) chyba plošného spoje jednotky	<ul style="list-style-type: none"> • vyměňte plošný spoj a proveďte proces uvedení do provozu znovu od začátku (čidla není nutné opět připojovat)

8.5 DIAGNOSTIKA MOŽNÝCH CHYB

ventilátor nefunguje	
příčina	řešení
a) větrací jednotka není připojena ke zdroji elektrického napětí	<ul style="list-style-type: none"> připojte jednotku ke zdroji napětí
b) el. zásuvka není pod napětím	<ul style="list-style-type: none"> obnovte dodávku energie do příslušné zásuvky použijte jinou zásuvku
c) chyba plošného spoje jednotky	<ul style="list-style-type: none"> vyměňte plošný spoj a proveďte proces uvedení do provozu znovu od začátku (čidla není nutné opět připojovat)
d) oběžné kolo je blokováno znečištěním	<ul style="list-style-type: none"> vyčistěte oběžné kolo

jednotka vydává nadměrný hluk	
příčina	řešení
a) ventil by-passu je blokováno	<ul style="list-style-type: none"> ventil přestane fungovat v průběhu testu probíhajícího vždy při zapnutí jednotky, počkejte 30 s a zkontrolujte, jestli zvuk nepřestal. vizuálně zkontrolujte ventil, pokud je zanesen nečistotami, vyčistěte ho, v případě jiné příčiny poruchy vyměňte ventil.
b) ventil protimrazové ochrany je blokováno	<ul style="list-style-type: none"> ventil přestane fungovat v průběhu testu probíhajícího vždy při zapnutí jednotky, počkejte 30 s a zkontrolujte, jestli zvuk nepřestal. vizuálně zkontrolujte ventil, pokud je zanesen nečistotami, vyčistěte ho, v případě jiné příčiny poruchy vyměňte ventil
c) ventilátor je blokováno vlivem silného znečištění	<ul style="list-style-type: none"> vyčistěte oběžné kolo, dávejte pozor na vyrovnanost oběžného kola
d) ventilátor není vyvážen	<ul style="list-style-type: none"> vyměňte modul s ventilátorem
e) jednotka je připevněna ke stěně/stropu/podlaze s nedostatečnou nosností	<ul style="list-style-type: none"> pokud nelze jednotku umístit na vhodnější místo, použijte tlumiče vibrací
f) potrubí není správně připevněno	<ul style="list-style-type: none"> zkontrolujte připojení a ujistěte se, že potrubí je řádně připevněno ke stěně/podlaze/stropu atd
g) odvod kondenzátu je hlučný	<ul style="list-style-type: none"> potrubí pro odvod kondenzátu je chybně připojeno sifon není zaplněn vodou nebo v něm je nedostatek vody
h) kryt není správně připevněn k jednotce	<ul style="list-style-type: none"> utáhněte šrouby krytu jednotky
i) jednotka není správně zavěšena na montážních konzolách	<ul style="list-style-type: none"> zavěste jednotku správně

jednotka neodpovídá na signál ovladače	
příčina	řešení
a) je aktivní protimrazová ochrana	<ul style="list-style-type: none"> počkejte, dokud se venkovní teplota dostatečně nezvýší
b) ovladač není připojen k jednotce	<ul style="list-style-type: none"> připojte ovladač k jednotce
c) vzdálenost ovladače a jednotky je příliš velká nebo signálu brání velké množství překážek	<ul style="list-style-type: none"> zkuste ovladač znovu připojit k jednotce. Pokud to nepomůže, umístěte ovladač na vhodnější místo
d) nejedná se o originální ovladač	<ul style="list-style-type: none"> vyměňte ovladač za originální a znovu ho připojte k jednotce
e) ovladač je vadný	<ul style="list-style-type: none"> vyměňte ovladač a znovu ho připojte k jednotce
c) chyba plošného spoje jednotky	<ul style="list-style-type: none"> vyměňte plošný spoj a proveďte proces uvedení do provozu znovu od začátku (čidla není nutné opět připojovat)

jednotka neodpovídá na signál čidel (PIR, CO2 nebo RV)	
Příčina	řešení
a) není aktivní režim AUTO	<ul style="list-style-type: none"> na ovladači aktivujte režim AUTO
b) je aktivní protimrazová ochrana	<ul style="list-style-type: none"> počkejte, dokud se venkovní teplota dostatečně nezvýší
c) čidlo není připojeno k napájení	<ul style="list-style-type: none"> připojte čidlo ke zdroji elektrického napětí, vyměňte kabel napájení nebo baterii, pokud je to nutné, změřte napětí v zásuvce a zkontrolujte, že je zásuvka pod napětím
d) čidlo není připojeno k jednotce	<ul style="list-style-type: none"> připojte čidlo k jednotce
e) vzdálenost ovladače a jednotky je příliš velká nebo signálu brání velké množství překážek	<ul style="list-style-type: none"> zkuste čidlo znovu připojit k jednotce, pokud to nepomůže, umístěte čidlo na vhodnější místo
f) nejedná se o originální čidlo	<ul style="list-style-type: none"> vyměňte čidlo za originální a znovu ho připojte k jednotce
g) čidlo je vadné	<ul style="list-style-type: none"> vyměňte čidlo a znovu ho připojte k jednotce
c) chyba plošného spoje jednotky	<ul style="list-style-type: none"> vyměňte plošný spoj a proveďte proces uvedení do provozu znovu od začátku (čidla není nutné opět připojovat)

pokud je zvolena vysoká rychlost, ventilátor běží na nízkou a naopak

příčina	řešení
a) jedno z vnitřních čidel teploty jednotky je vadné	<ul style="list-style-type: none"> vyměňte vadné čidlo

ventilátor bezdůvodně výrazně zvýší nebo sníží rychlost

příčina	řešení
a) při použití režimu zvýšeného průtoku (BOOST) se po uplynutí zvolené doby ventilátor vrátí k poslední nastavené rychlosti	<ul style="list-style-type: none"> pokud je potřeba, změňte nastavení
b) k jednotce je připojen ovladač náležící k jednotce v jiném bytě	<ul style="list-style-type: none"> odpojte všechny ovladače a znovu je připojte k jednotce

jednotka nereaguje na signál od ovladače

příčina	řešení
a) je aktivní protimrazová ochrana	<ul style="list-style-type: none"> počkejte, dokud se venkovní teplota dostatečně nezvýší
b) jednotka není připojena ke zdroji elektrického napětí	<ul style="list-style-type: none"> připojte jednotku ke zdroji elektrického napětí
c) zásuvka není pod napětím	<ul style="list-style-type: none"> obnovte přívod napětí do zásuvky použijte jinou zásuvku
d) ovladač je chybně připojen	<ul style="list-style-type: none"> zkontrolujte správnost zapojení dle schématu zapojení
e) k jednotce je připojeno více ovladačů (viz bod 5.2, ovladač a)	<ul style="list-style-type: none"> k jednotce lze připojit pouze jeden ovladač tohoto typu, pokud je připojeno více ovladačů, je potřeba je odpojit
c) chyba plošného spoje jednotky	<ul style="list-style-type: none"> vyměňte plošný spoj a proveďte proces uvedení do provozu znovu od začátku (čidla není nutné opět připojovat)

z jednotky dochází k úniku vody

příčina	řešení
a) není připojen odvod kondenzátu	<ul style="list-style-type: none"> připojte odvod kondenzátu
b) odvod kondenzátu je zablokován	<ul style="list-style-type: none"> uvolněte odvod kondenzátu
c) jednotka je špatně sestavena (část s ventilátorem + část s tepelným výměníkem)	<ul style="list-style-type: none"> znovu sestavte jednotku

ventily v potrubním systému jsou příliš hlučné	
příčina	řešení
a) ve větví potrubí, která vede do objektu, nebyl nainstalován tlumič hluku	<ul style="list-style-type: none"> nainstaluje tlumič hluku
b) ventily jsou špatně nastaveny	<ul style="list-style-type: none"> upravte nastavení jednotky
c) dochází ke kalibraci ventilu proti-mrazové ochrany a ventilu by -passu.	<ul style="list-style-type: none"> nejedená se o chybu, po ukončení kalibrace bude jednotka pokračovat na normálním chodu

kvalita vzduchu v objektu je špatná	
příčina	řešení
a) jeden nebo oba filtry jsou zanesené nebo zablokované	<ul style="list-style-type: none"> vyčistěte/vyměňte filtry
b) ventily jsou zanesené nebo zablokované.	<ul style="list-style-type: none"> vyčistěte ventily
c) potrubí je zaneseno	<ul style="list-style-type: none"> vyčistěte potrubí
d) ventily jsou špatně nastaveny	<ul style="list-style-type: none"> upravte nastavení jednotky
e) ventilátor nefunguje	<ul style="list-style-type: none"> viz „ventilátor nefunguje“
f) jednotka nereaguje na signál od ovladače.	<ul style="list-style-type: none"> viz „jednotka nereaguje na signál od ovladače“
g) jednotka nereaguje na signál od čidla.	<ul style="list-style-type: none"> viz „jednotka nereaguje na signál od čidla“

do objektu je přiváděn studený vzduch	
příčina	řešení
a) filtr na výtlačku znečištěného vzduchu je zablokován	<ul style="list-style-type: none"> vyměňte nebo vyčistěte filtr na výtlačku
b) ventily jsou špatně nastaveny.	<ul style="list-style-type: none"> upravte nastavení jednotky
c) by-pass je zapnut v době, kdy by měl být vypnutý	<ul style="list-style-type: none"> vyčistěte ventil by-passu vyměňte celý by-pass
d) jedno z čidel teploty je vadné	<ul style="list-style-type: none"> vyměňte vadné čidlo
e) potrubí je chybně připojeno k jednotce	<ul style="list-style-type: none"> správně připojte potrubí k jednotce

9. NÁHRADNÍ DÍLY

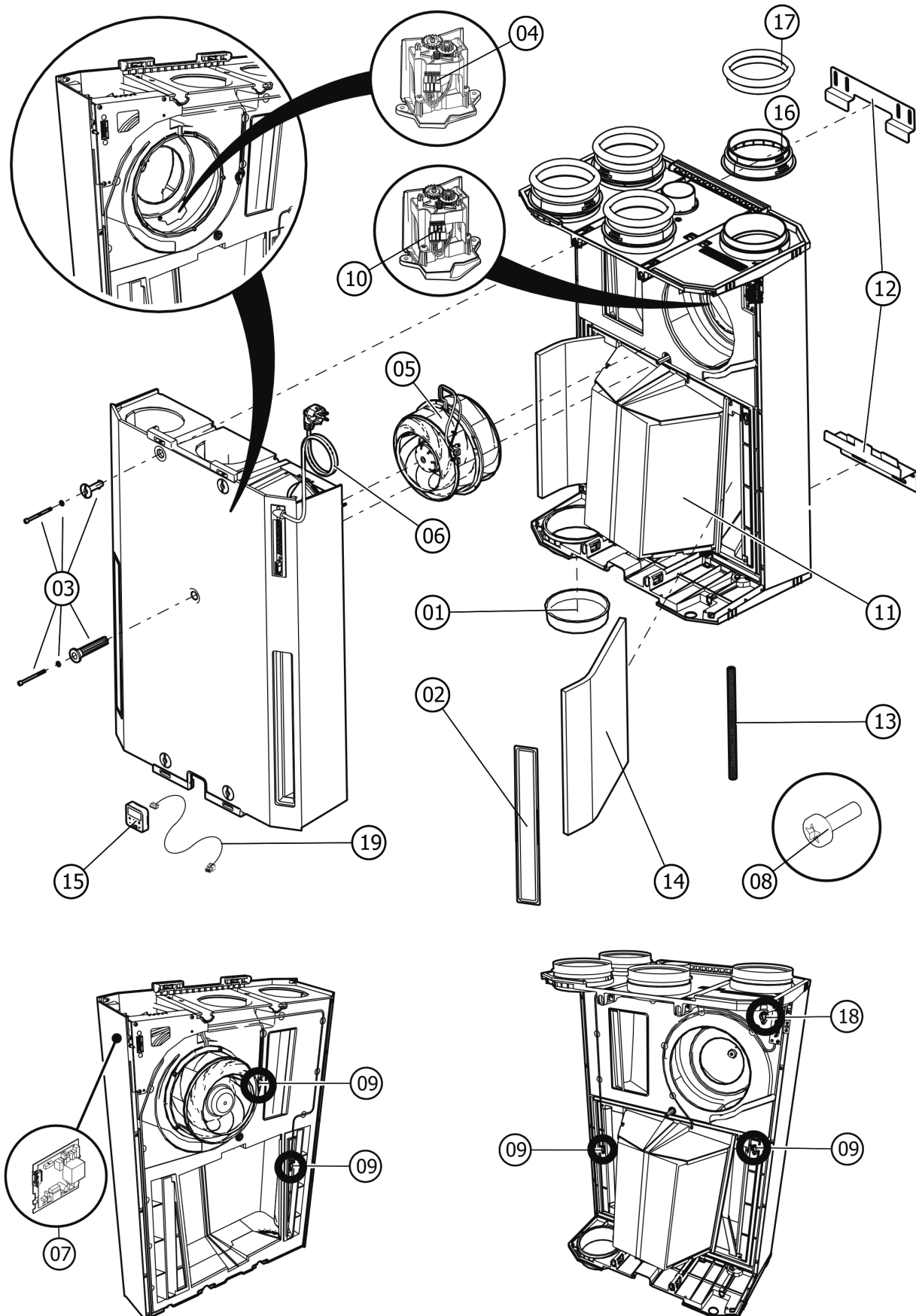

poz	standard	R	objednací číslo	popis	ks v balení
01	•	•	I1800300010	záslepka hrdla	2
02	•	•	I1800300020	kryt filtru	2
03	•	•	I1800300030	šrouby	4+1
04	•	•	I1800300040	ventil by-passu	1
05	•	•	I1800300050	modul s ventilátorem	1
06	•	-	I1800300060	napájecí kabel perilex l = 225 mm	1
	-	•	I1800300070	napájecí kabel s uzemněním l = 225 mm	1
07	•	•	I1800300080	základní deska	1
08	•	•	I1800300090	šroub TROX 4x12 mm	5
09	•	•	I1800300100	čidlo teploty (krátké)	1
10	•	•	I1800300110	ventil protimrazové ochrany	1
11	•	•	I1800300120	tepelný výměník	1
12	•	•	I1800300130	montážní konzola	1
13	•	•	I1800300140	hadice odvodu kondenzátu	1
14	•	•	I1800300190	sada filtrů G4	2
	•	•	I1800300200	sada filtrů F7	2
15	•	•	I1800300150	ovládací displej	1
16/17	•	•	I1800300160	připojovací hrdlo	4
18	•	•	I1800300170	čidlo teploty (dlouhé)	1
19	•	•	I1800300180	připojovací kabel ovládacího displeje	1

10. REKLAMAČNÍ FORMULÁŘ

Reklamační formulář může být přijata do evidence k posouzení (následně uznána/neuznána) pouze a výlučně až po předložení úplně vyplněného reklamačního formuláře, dokladu o zakoupení zboží a dodacího listu. Oprávněný pracovník společnosti ELEKTRODESIGN ventilátory spol. s r.o. nebo jiná osoba určená společností ELEKTRODESIGN ventilátory spol. s r.o. provede posouzení reklamační a rozhodne o uznání, nebo zamítnutí reklamační. Oprávněný pracovník společnosti ELEKTRODESIGN ventilátory spol. s r.o. následně stanoví způsob vyřízení reklamační (oprava v dílně/oprava na místě instalace/výměnou výrobku apod.). Rozhodnutí o způsobu opravy je výlučně na oprávněném pracovníkovi společnosti ELEKTRODESIGN ventilátory spol. s r.o.

A) Povinné údaje k reklamaci:

(bez vyplnění všech požadovaných údajů nelze formulář přijmout k vyřízení)

Osoba (název společnosti) uplatňující reklamaci:	
Kupující (společnost či osoba uvedená na faktuře):	
Kontaktní osoba (statutární orgán, zmocněná osoba):	
Telefon:	E-mail:
Předmět reklamační (uveďte zařízení, typ a výrobní číslo):	
Číslo faktury / daňového dokladu (napište číslo):	Číslo dodacího listu:
Odborný, technický a vyčerpávající popis vzniku závady a její projevy:	

Přílohou k reklamačnímu formuláři pro posouzení vyloučení vlastního zavinění nesprávným použitím doložte povinné přílohy k přijetí reklamační dokladující nákup zboží a správné elektrické zapojení dle návodu:

Faktura / doklad o zaplacení:	ANO <input type="checkbox"/>	NE <input type="checkbox"/>
Dodací list:	ANO <input type="checkbox"/>	NE <input type="checkbox"/>
Fotodokumentace zapojeného přístroje a elektrického zapojení dodána přílohou:	ANO <input type="checkbox"/>	NE <input type="checkbox"/>

Důležité upozornění: Zákazník je povinen předložit reklamované zboží vyčištěné, zbavené všech nečistot a hygienicky nezávadné. Společnost ELEKTRODESIGN ventilátory spol. s r.o. je oprávněna odmítnout převzít k reklamačnímu řízení zboží, které nebude splňovat zásady obecné hygieny v souladu se zákonem č. 258/2000 Sb., o ochraně veřejného zdraví.

Zboží bylo/bude předáno k reklamaci (zaškrtněte způsob): externí doprava osobně na pobočce

Svým podpisem stvrzuji, že souhlasím se zněním výše uvedených podmínek, a že jsem se seznámil s „Reklamačním řádem“, „Všeobecnými obchodními podmínkami“ a s aktuálním „Sazebníkem servisních prací“ společnosti ELEKTRODESIGN ventilátory spol. s r.o.

V (místo):	Dne (datum):
------------	--------------

Jméno a příjmení:	Podpis:
-------------------	---------

verze:12.1.2019

ELEKTRODESIGN ventilátory spol. s r.o., Boleslavská 1420, 250 01 Brandýs n./L. St. Boleslav, IČ: 24828122, DIČ: CZ24828122

Placené technické konzultace: A. Tintěra: 602 611 581, M. Uřídil: 602 679 469, M. Kalát: 733 450 315

Objednání servisního zásahu / reklamační / servisní dispečink, telefon: 739 234 677, servis@elektrodesign.cz

elektrodesign@elektrodesign.cz

B) Doplnkové informace: Vyplňte pouze v případě zájmu o objednání servisního zásahu na místě instalace

Zákazník vyplní, pouze pokud má zájem o servisní zásah na místě. O provedení nebo odmítnutí servisního zásahu na místě rozhoduje pověřený pracovník společnosti ELEKTRODESIGN ventilátory spol. s r.o.

Povinné údaje k servisnímu zásahu na místě:

(bez vyplnění všech požadovaných údajů nelze formulář přijmout k vyřízení)

Název projektu / akce (stavební, developerská či jiná):
Pověřená kontaktní osoba v místě instalace (jméno a mobilní telefon):
Místo kontroly (přesná adresa):
Parkování v místě?: ANO <input type="checkbox"/> NE <input type="checkbox"/> Kde nejlépe zaparkovat?:
(Objednatel je povinen zajistit možnost parkování v místě instalace, zejména v centrech měst apod.)
Upřesnění umístění (objekt, výška instalace, potřeba lešení, plošiny atd...):
Zprovoznění provedl ELEKTRODESIGN?: ANO <input type="checkbox"/> NE <input type="checkbox"/>
Navrhovaný nezávazný termín servisního zásahu:

Přílohou k reklamačnímu formuláři pro vyloučení vlastního zavinění nesprávným použitím a posouzení podmínek výjezdu doložte povinné dokumenty ohledně správného elektrického zapojení dle návodu:

Schéma zapojení:	ANO <input type="checkbox"/>	NE <input type="checkbox"/>
Výchozí revizní zpráva:	ANO <input type="checkbox"/>	NE <input type="checkbox"/>
Technická zpráva pro VZT zařízení	ANO <input type="checkbox"/>	NE <input type="checkbox"/>
Kompletní protokol o zaregulování:	ANO <input type="checkbox"/>	NE <input type="checkbox"/>

Pokud nebude kontaktní osoba dosažitelná na uvedeném telefonním čísle před výjezdem servisního technika, výjezd se neuskuteční. **V případě, že výjezd a servisní zásah nejsou podle rozhodnutí pověřeného pracovníka servisu předmětem záruční opravy nebo za zjištěné vady společnost ELEKTRODESIGN ventilátory spol. s r.o. neodpovídá, či se na ně nevztahuje záruka za jakost, zákazník se zavazuje uhradit servisní zásah dle platného Sazebníku servisních prací společnosti ELEKTRODESIGN ventilátory spol. s r.o. na základě vystavené faktury a dle na místě potvrzeného rozpisu provedených prací.**

Svým podpisem stvrzuji, že souhlasím se zněním výše uvedených podmínek, a že jsem se seznámil s Reklamačním řádem, Všeobecnými obchodními podmínkami a s aktuálním Sazebníkem servisních prací společnosti ELEKTRODESIGN ventilátory spol. s r.o.

V (místo):	Dne (datum):
------------	--------------

Jméno a příjmení:	Podpis:
--------------------------	----------------

verze:12.1.2019

ELEKTRODESIGN ventilátory spol. s r.o., Boleslavská 1420, 250 01 Brandýs n./L. St. Boleslav, IČ: 24828122, DIČ: CZ24828122

Placené technické konzultace: A. Tintěra: 602 611 581, M. Uřídil: 602 679 469, M.Kalát: 733 450 315

 Objednání servisního zásahu / reklamace / servisní dispečink, telefon: 739 234 677, servis@elektrodesign.cz

11. TECHNICKÁ POMOC

Široká síť technické pomoci společnosti S&P zaručuje dostatečnou technickou pomoc. Pokud je zjištěna na zařízení jakákoliv porucha, kontaktujte kteroukoliv pobočku technické pomoci. Jakákoliv manipulace se zařízením osobami nepatřícími k vyškolenému servisnímu personálu společnosti S&P způsobí, že nebude moci být uplatněna záruka. V případě jakýchkoli dotazů týkajících se produktů, se obraťte na jakoukoliv pobočku společnosti ELEKTRODESIGN ventilátory spol. s r.o. Chcete-li najít svého nejbližšího prodejce, navštivte webové stránky www.elektrodesign.cz.

12. ODSTAVENÍ Z PROVOZU

Pokud neplánujete zařízení používat po delší dobu, je doporučeno vrátit jej zpět do původního obalu a skladovat jej na suchém, bezprašném místě.

Výrobce nenesе žádnou odpovědnost za škody na zdraví nebo majetku vzniklé nedodržením těchto instrukcí, společnosti S&P si vyhrazuje právo na modifikaci výrobků bez předchozího upozornění.

13. VYŘAZENÍ Z PROVOZU A RECYKLACE



Právní předpisy EU a naše odpovědnost vůči budoucím generacím nás zavazují k recyklaci používaných materiálů; nezapomeňte se zbavit všech nežádoucích obalových materiálů na příslušných recyklačních místech a zbavte se zastaralého zařízení na nejbližším místě nakládání s odpady.

V případě jakýchkoli dotazů týkajících se našich produktů se obraťte na jakoukoliv pobočku společnosti ELEKTRODESIGN ventilátory spol. s r.o. Chcete-li najít svého nejbližšího prodejce, navštivte naše webové stránky www.elektrodesign.cz