



/4-710



/6-710



ErP conform

15

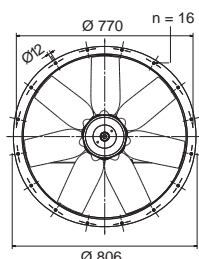

/4-710

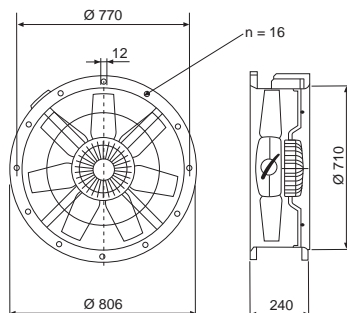

/6-710

Technické parametry

Skříň

je z ocelového plechu, opatřeného černým lakem, montážní konzoly a šrouby jsou galvanicky pokoveny.

Oběžné kolo

je vyrobeno z hliníkové slitiny. Oběžné kolo je staticky a dynamicky vyváženo, rozsah pracovních teplot je v rozmezí -40 až +70 °C (6-pólové) nebo -40 až +40 °C (4-pólové).

Motor

je asynchronní s odporovou kotvou, stator s chladicími žebry, povrchová úprava černým lakem. Motory jsou sériově vybaveny tepelnou ochranou (pouze 6-pólové), vinutí je tropikalizované s izolací třídy F. Čtyřpólové motory jsou vybaveny termistory PTC. Kuličková ložiska mají tukovou náplň na dobu životnosti. Krytí IP65 (6-pólové) nebo IP55 (4-pólové).

Regulace otáček

se provádí frekvenčním měničem.

Směr otáčení

je možno měnit u jednofázových i třífázových motorů. Se standardním oběžným kolem klesne při opačném směru otáčení průtok o cca 30 %. Je možno objednat oběžné kolo pro opačný směr otáčení. Průtok vzdušiny je standardně od oběžného kola k motoru.

Svorkovnice

je standardně z černého plastu. U jednofázového provedení obsahuje také rozběhový kondenzátor. Svorkovnice je umístěna na skříni (potrubní provedení).

Montáž

ventilátoru v každé poloze osy motoru. Skříň nesmí přenášet mechanické namáhání z potrubních rozvodů. Je nutné použít pružné připojení k potrubí.

Hluk

uvedený ve výkonových charakteristikách odpovídá hodnotám akustického tlaku ve volném poli ve vzdálenosti trojnásobku průměru oběžného kola (minimálně 1,5 m).

Příslušenství VZT

- ACOP pružná spojka (K 7.1)
- BRIDA volné příruby (K 7.1)
- DEF-T ochranné mířky (K 7.1)
- PER plastová samotížná žaluziová klapka (K 7.1)
- TRK kovová samotížná žaluziová klapka (K 7.1)
- PAR, PMR plastové žaluziové klapky (K 7.1)
- PRG, TWG protidešťové žaluzie plastové (K 7.1)
- TAD sací dýza (K 7.1)
- TSK, TSKM zpětné klapky (K 7.1)
- TAA, TAAC tlumiče hluku (K 7.1)

Příslušenství EL

- MSE, MSD motorové ochrany (K 8.2)
- WSD přepínače směru otáčení (K 8.1)
- VFVN frekv. měniče (K 8.1)
- VFKB, VFTM frekv. měniče (K 8.1)

Pokyny

Ventilátory série COMPACT jsou ventilátory s vysokým výkonem a z hlediska zástavby do potrubní sítě s výhodnou krátkou skříni.

Typový klíč pro objednávání

T	C	B	B / 4	- 4	0	0 / H	B	...
1	2	3	4	5	6	7	8	9

1 – provedení: **T** = potrubní

2 – označení série: **C** = Compact

3 – typ oběžného kola:

B = hliníkové s pevnými nebo nastavitelnými lopatkami

4 – motor: **B** = 1f 230 V,

T = 3f 230/400V nebo 400V

5 – počet pólů elektromotoru

6 – průměr oběžného kola

7 – úhel natočení lopatek

(**L** – malý úhel, **H** – velký úhel)

8 – směr průtoku vzduchu:

A = od motoru ke kolu,

B = od kola k motoru (standard, neuvádí se)

9 – speciální provedení (např. II2G Ex e IIT3...)

Typ	otáčky [min ⁻¹]	průtok (0Pa) [m ³ /h]	výkon [W]	napětí [V]	proud [A]	max. teplota [°C]	akustický tlak* [dB(A)]	hmot. [kg]	regulátor
TCBB/6-710L	930	14480	849	230	4,2	70	62	46	–
TCBT/4-710L	1435	20290	2175	400	3,7	40	73	46	VFVN-020-3L-6-PTC
TCBT/4-710 H	1460	26420	3441	400	6,1	40	73	54	VFVN-020-3L-9-PTC
TCBT/6-710L	910	16240	967	400	2,0	70	62	46	VFVN-020-3L-4
TCBT/6-710 H	910	19120	1378	400	3,1	70	63	46	VFVN-020-3L-5

* akustický tlak měřen ve volném poli ve vzdálenosti rovné trojnásobku průměru oběžného kola, minimálně 1,5 m.

Charakteristiky

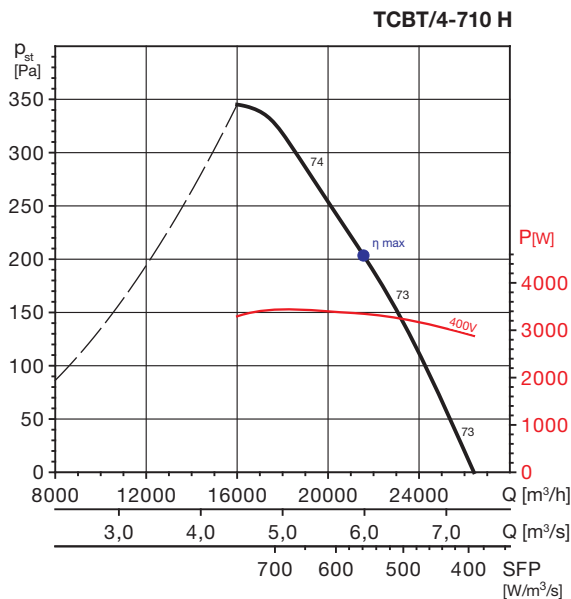
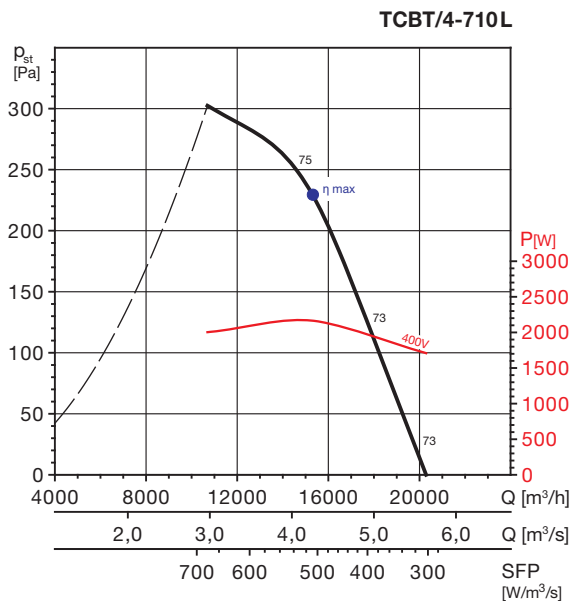

MC	EC	VSD	SR	η[%]	N	[kW]	[m³/h]	[Pa]	[RPM]
D	Total	Ne	1	58,7	62,9	2,166	15306	299	1414

MC	EC	VSD	SR	η[%]	N	[kW]	[m³/h]	[Pa]	[RPM]
D	Total	Ne	1	61,4	64,4	3,346	21563	341	1451

Akustický výkon $L_{WA} (Q_{max})$ v oktávných pásmech v dB(A)									
Hz	63	125	250	500	1000	2000	4000	8000	$L_{WA tot}$
/4-710L	53	69	79	85	86	84	78	70	91

Akustický výkon $L_{WA} (Q_{max})$ v oktávných pásmech v dB(A)									
Hz	63	125	250	500	1000	2000	4000	8000	$L_{WA tot}$
/4-710 H	60	72	79	85	86	85	80	72	91

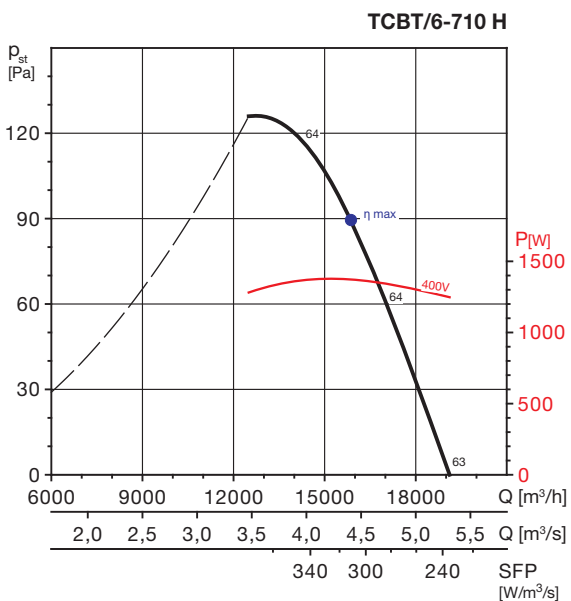
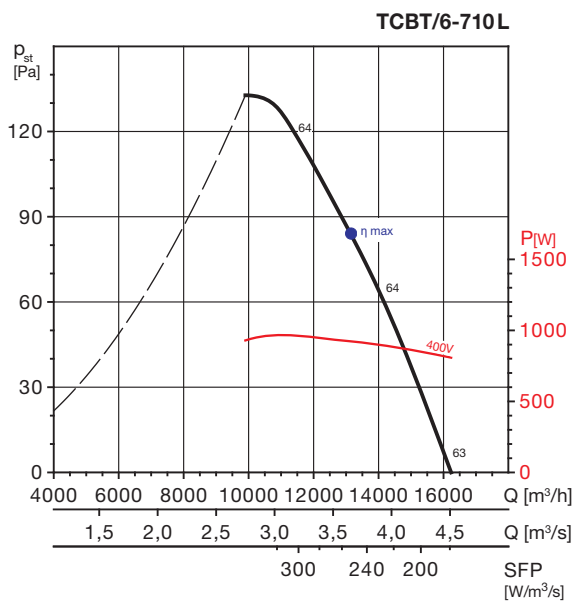

MC	EC	VSD	SR	η[%]	N	[kW]	[m³/h]	[Pa]	[RPM]
D	Total	Ne	1	53,7	60,3	0,921	13209	134	894

MC	EC	VSD	SR	η[%]	N	[kW]	[m³/h]	[Pa]	[RPM]
D	Total	Ne	1	52,7	58,2	1,376	15643	167	897

Akustický výkon $L_{WA} (Q_{max})$ v oktávných pásmech v dB(A)									
Hz	63	125	250	500	1000	2000	4000	8000	$L_{WA tot}$
/6-710L	52	62	69	75	75	73	67	59	80

Akustický výkon $L_{WA} (Q_{max})$ v oktávných pásmech v dB(A)									
Hz	63	125	250	500	1000	2000	4000	8000	$L_{WA tot}$
/6-710 H	53	64	71	76	77	75	69	61	82

TCBB/6-710L

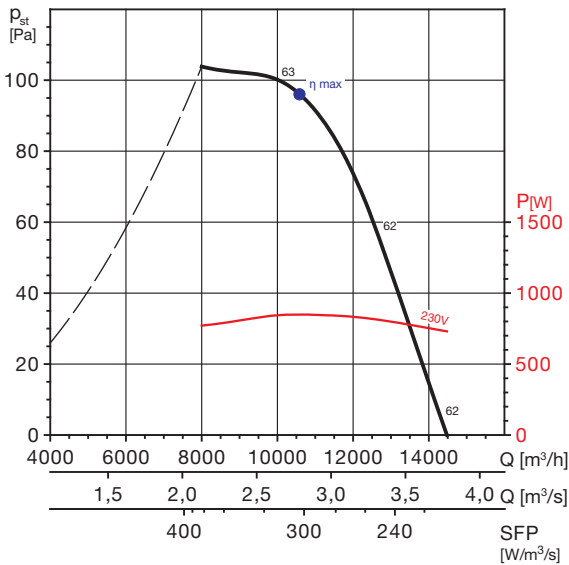

15

MC	EC	VSD	SR	η[%]	N	[kW]	[m³/h]	[Pa]	[RPM]
D	Total	Ne	1	33,3	40,1	0,849	10587	96	901

Akustický výkon L_{WA} (Q_{max}) v oktavových pásmech v dB(A)

Hz	63	125	250	500	1000	2000	4000	8000	L _{WA} tot
/6-710L	52	62	69	75	75	73	67	59	80

Vysvětlivky – tabulka:





MC	kategorie měření	η [%]	celková účinnost
EC	kategorie energetické účinnosti	N	účinnost
VSD	regulace otáček: dodávána s ventilátorem	[kW]	výkon na hřídeli
		[m³/h]	průtok vzduchu
		[Pa]	statický tlak
SR	specifický poměr	[RPM]	otáčky za minutu

Vysvětlivky – graf:

P _{st}	statický tlak v Pa
Q	objem vzduchu v m³/h a m³/s
SFP	měrný výkon ventilátoru v W/m³/s
P	příkon ve W

Kategorie měření: D, kategorie energetické účinnosti celková. Účinnost ventilátoru bez regulace otáček. Údaje o proudění vzduchu podle ISO 5801. Hladina akustického tlaku L_p(A) naměřená ve volném prostoru ve vzdálenosti trojnásobku průměru ventilátoru, minimálně 1,5 m.

Přívodní napětí a frekvence

přívodní napětí	typ motoru	zapojení	otáčky
1-fázové 220V / 50Hz 240V / 50Hz	230V / 50Hz	viz schema zapojení	vysoké
3-fázové 220V / 50Hz 240V / 50Hz	230/400V / 50Hz	 	vysoké nízké*
3-fázové 380V / 50Hz 415V / 50Hz	230/400V / 50Hz 400V / 50	 	vysoké nízké*

* pouze modely s povolenou regulací transformátorovým regul. otáček

EASY VENT
selekční program

Technické a hlukové parametry v jednotlivých bodech pracovních charakteristik naleznete v selekčním programu EASYVENT na www.elektrodesign.cz.

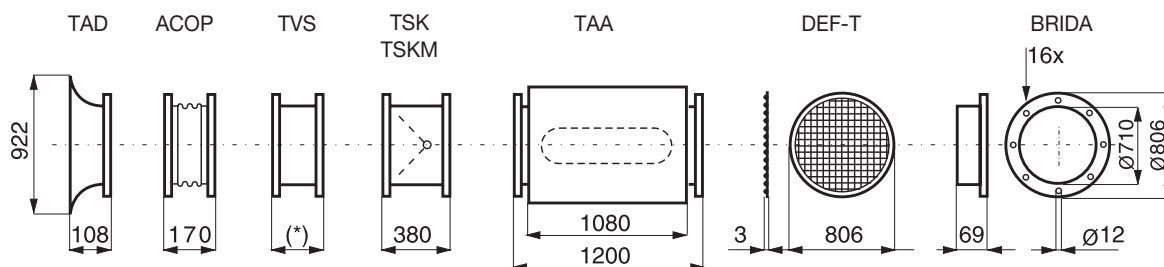
Doplňující vyobrazení

- * hodnoty na vyžádání
 TAD 710 sací dýza
 ACOP 710 pružná spojka
 TVS 710 prodlužovací díl
 TSK 710 zpětná klapka pružinová
 TSKM 710 zpětná klapka se servopohonem
 TAA 710 potrubní tlumič (TAAC na objednávku s jádrem)
 BRIDA 710 příruba
 PIE 710 montážní konzoly
 DEF-T 710 ochranná mřížka
 KSE tlumič vibrací

KSE – viz K 7.1

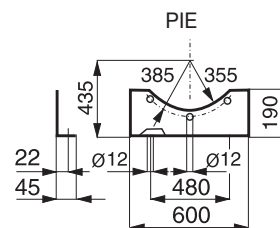

15

Příslušenství

PER plastové samotížné žaluziové klapky



PRG, TWG protidešťová žaluzie



TSK zpětná klapka



TAA, TAAC tlumiče do kruhového potrubí



TAD sací dýza pro axiální ventilátory



PIE konzoly pro montáž ventilátoru



BRIDA volná příruba



VFKB, VFTM frekvenční měniče



RTR 6721 prostorový termostat



HYG 7001 mechanický prostorový hygromet s termostatem



DTS PSA tlakový diferenciální snímač



VFN frekvenční měniče

POPIS

HCF/HCB/TCB (COMPACT) – jsou axiální ventilátory, podle typu použitelné k otáčení na stěnu nebo do kruhového potrubí. Jsou vhodné pro větší průtoky a malé tlakové ztráty vzduchovodů. Jsou určeny k dopravě vzduchu bez mechanických částic, které by mohly způsobit abrazi nebo nevyváženost oběžného kola. Ventilátory nesmí být vystaveny přímému působení vlivu počasí. Ventilátory je možno instalovat ve vodorovné i svislé poloze. Ventilátory lze dle typu regulovat transformátorovými a elektronickými regulátory otáček (fázové řízené regulátory otáček mohou způsobovat parazitní hluk ventilátoru). Dále je možné regulovat ventilátory pomocí frekvenčních měničů. Pro ventilátory s proměnným úhlem natočení lopatek platí, že tento výrobcem nastavený úhel nemůže být měněn. Na objednávku je možno dodat ventilátory pro jiné napětí a frekvenci. K dispozici jsou také ventilátory v nevybušném provedení ZONA 1. Ventilátory je třeba skladovat v krytém a suchém skladu. Ventilátory jsou vyráběny za nejprůběžnější výrobní kontroly v systému ISO 9001.

TRANSPORT

Ventilátor smí být skladován a dopravován v přepravním obalu tak, jak je na něm šipkou směřující vzhůru naznačeno. Doporučujeme ventilátor dopravit až na místo montáže v přepravním kartonu a tím zabránit možnému poškození.

ELEKTRICKÁ INSTALACE A BEZPEČNOST

Po vyjmutí přístroje z přepravního kartonu je nutno přezkoušet neporušenost a funkčnost ventilátoru. Je třeba zkontrolovat, zda se oběžné kolo ventilátoru lehce otáčí a typ uvedený na štítku ventilátoru souhlasí s objednaným typem.

Obecně je nutno dbát ustanovení ČSN 12 2002 a ostatních souvisejících předpisů. Pokud je ventilátor instalován tak, že by mohlo dojít ke kontaktu osoby nebo předmětu s oběžným kolem, je třeba instalovat ochrannou mřížku. Při jakékoli revizní či servisní činnosti je nutno ventilátor odpojit od elektrické sítě. Připojení a uzemnění elektrického zařízení musí vyhovovat zejména ČSN 33 2190, 33 2000-5-51, 33 2000-5-54. Práce smí provádět pouze pracovník s odbornou kvalifikací dle ČSN 34 3205 a vyhlášky č. 50-51/1979 Sb. HCF/HCB/TCB (COMPACT) – motory ventilátorů mají krytí IP65 (IP55 dle typu). Třída izolace je F. Pracovní teplota okolí od -40 do +70 °C (velikosti 800 a 1000 max +40 °C). Motory je možno provozovat při obou směrech otáčení. Třífázové motory označené 400V označené výrobcem umožňují regulaci otáček přepnutím vinutí do hvězdy nebo do trojúhelníku. Alternativně dodávané motory 230/400V lze provozovat jen v zapojení do hvězdy.

MONTÁŽ

Po namontování a spuštění ventilátoru je třeba zkontrolovat správný směr otáček oběžného kola a zároveň je nutno změřit proud, který nesmí překročit jmenovitý proud ventilátoru. Pokud jsou hodnoty proudu vyšší, je motor přetížen a je třeba hledat závadu. Ventilátory jsou vybaveny podle typu tepelnou ochranou

vinutí motoru termokontakty nebo termistory, která je vyvedena na samostatné svorky ve svorkovnici, což prakticky omezuje možnost poškození ventilátorů při přetížení. Svorky je třeba zapojit do příslušného zařízení, které zajistí vypnutí motoru, pokud se ochrana aktivuje. Pokud jsou ventilátory provozovány bez této ochrany, zaniká nárok na reklamaci poškozeného motoru. Pokud dochází k působení tepelné ochrany motoru, signalizuje to většinou abnormální pracovní režim. V takovém případě je nutno provést kontrolu vzduchovodu na přítomnost cizích těles, případně zanesení nečistotami, které způsobují tření oběžného kola o skříň ventilátoru, dále kontrolu elektric-

kých parametrů motoru a elektroinstalace. Skříň potrubního provedení nesmí přenášet mechanické namáhání z potrubních rozvodů. Je nutné použít pružné připojení k potrubí.

ZÁRUKA

Nezaručujeme vhodnost použití ventilátorů pro zvláštní účely, určení vhodnosti je plně v kompetenci zákazníka a projektanta. Zákonná záruka platí pouze v případě dodržení všech pokynů pro montáž a údržbu, včetně provedení ochrany motoru. Motory ventilátorů jsou určeny výhradně pro trvalý provoz S1.

Upozornění: pracovní bod u všech typů axiálních ventilátorů je nutno vždy zvolit tak, aby byl s dostatečnou rezervou vzdálen od nepovolené oblasti. Minimální doporučená rezerva tlaku je 15 % z hodnoty P_{st} v pracovním bodě. Při provozování ventilátoru v nepovolené nestabilní oblasti je oběžné kolo periodicky namáháno parazitními momenty, což může vést k poruše ventilátoru. Z uvedeného důvodu doporučujeme soustavu navrhovat tak, aby ani v případě spuštění, vypínání, provozu nebo regulace nemohl ventilátor pracovat v nepovolené oblasti. Pokud soustava obsahuje elektricky ovládané klapky, je třeba, aby byly otevřeny před spuštěním ventilátoru, u ventilátorů větších výkonů (obvykle více jak 2 kW) doporučujeme konzultovat možnost rozběhu se sníženým záběrovým momentem (rozběh Y/D, softstartéry apod.).

VÝKONOVÉ CHARAKTERISTIKY

P_{st} v Pa je hodnota statického tlaku, hodnoty tlaku a průtoky jsou udávány pro suchý vzduch 20 °C a tlak vzduchu 760 mm Hg. Charakteristiky jsou měřeny podle standardů UNE 100-212-89, BS 848 part I, AMCA 210-99 a ASHRAE 51-1985.

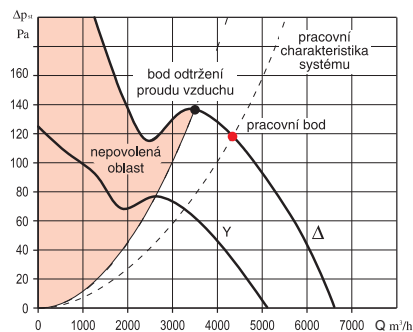

Typový klíč pro objednávání nástěnných ventilátorů HC..

H C F T / 4 - 4 0 0 / H A

1 2 3 4 5 6 7 8 9

- 1 (H) – kompaktní axiální nástěnný
- 2 (C) – označení série
- 3 (F) – plastové oběžné kolo, zesílené skelnými vlákny, velikosti 250–630, velikost 710–1000 hliníkový náboj s plastovými listy
- 3 (G) – plastové oběžné kolo, zesílené skelnými vlákny, samostatný náboj a listy, velikosti 250–630
- 3 (B) – oběžné kolo je z Al slitiny, od velikosti 450 samostatný náboj a listy

- 4 (T) – třífázové provedení
- 4 (B) – jednofázové provedení
- 5 (4) – počet pólů elektromotoru
- 6 – průměr oběžného kola (mm)
- 7 (H) – úhel natočení lopatek (L – malý úhel, H – velký úhel)
- 8 (A) – směr průtoku vzduchu (A – od motoru k oběžnému kolu)
- 9 – údaje pro speciální konstrukční provedení (II2G Ex e II T3...)

Typový klíč pro objednávání potrubních ventilátorů TC..

T C B T / 4 - 4 0 0 / H - B 4 0 0 V 5 0 Hz

1 2 3 4 5 6 7 8 9 10 11

- 1 (T) – kompaktní axiální potrubní
- 2 (C) – označení série
- 3 (B) – oběžné kolo je z Al slitiny, od velikosti 450 samostatný náboj a listy (standardní provedení)
- 4 (T) – třífázové provedení
- 4 (B) – jednofázové provedení
- 5 (4) – počet pólů elektromotoru
- 6 – průměr oběžného kola (mm)

- 7 (H) – úhel natočení lopatek (L – malý úhel, H – velký úhel)
- 8 (A) – směr průtoku vzduchu (A – od motoru k oběžnému kolu, B – opačně)
- 9 – napětí (jednofázové 230V, třífázové 230/400V, třífázové 400V)
- 10 – frekvence 50Hz
- 11 – údaje pro speciální konstrukční provedení (II2G Ex e II T3...)

A101

Compact 1~
250, 315, 355, 400

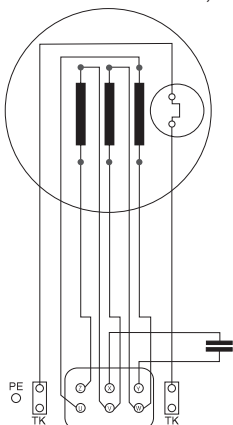

vnitřní schéma

A101

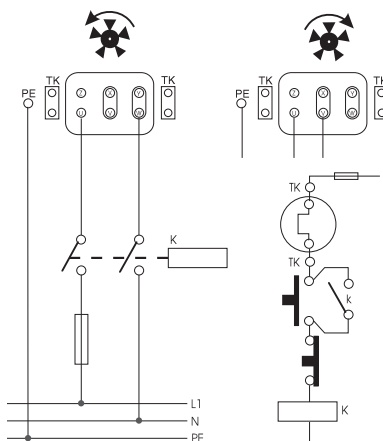

připojení ventilátoru k síti

A121

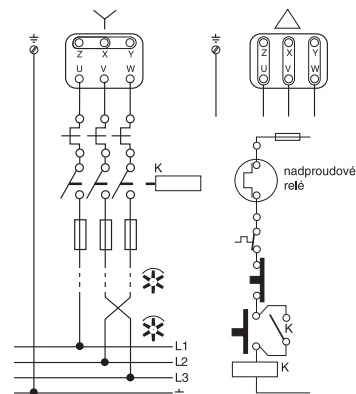

připojení ventilátoru k síti, volba zapojení podle štítku na dodaném motoru

15

A102

Compact 1~
450, 500, 560, 630, 710

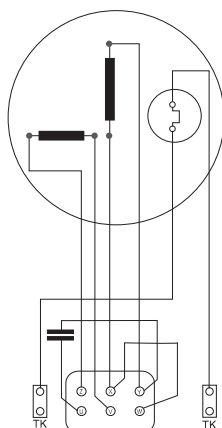

vnitřní schéma

A102

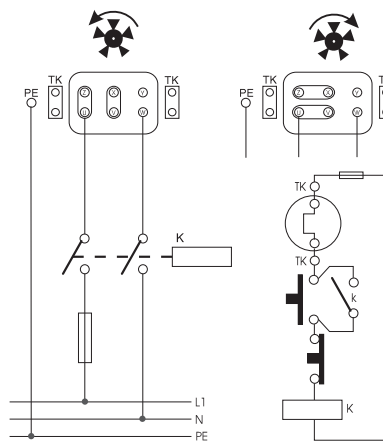

připojení ventilátoru k síti



zvláštní provedení viz K 1.10
PBB 315–630, PBT 315–630

A103

Compact 3~

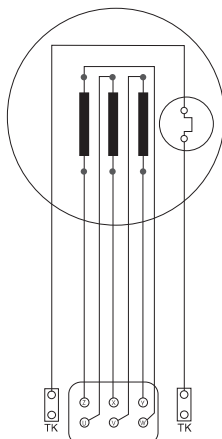

vnitřní schéma

A103

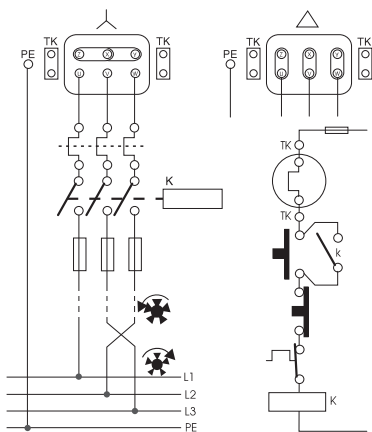

připojení ventilátoru k síti

A125

Schema zapojení standardních motorů s PTC ochranou a vybavovačem viz návod k použití dodávaný s ventilátory.

připojení ventilátoru k síti